

# Charger

BPC3400



**Robert Bosch GmbH**  
72757 Reutlingen  
Germany

[www.bosch-ebike.com](http://www.bosch-ebike.com)

0 275 007 3CX (2022.03) T / 47 EEU

- pl** Oryginalna instrukcja obsługi
- cs** Původní návod k obsluze
- sk** Pôvodný návod na obsluhu
- hu** Eredeti használati utasítás
- ro** Instrucțiuni de folosire originale
- bg** Оригинално ръководство за експлоатация
- sl** Originalna navodila za uporabo
- hr** Originalne upute za uporabu
- et** Originaalkasutusjuhend
- lv** Oriģinālā lietošanas pamācība
- lt** Originali instrukcija



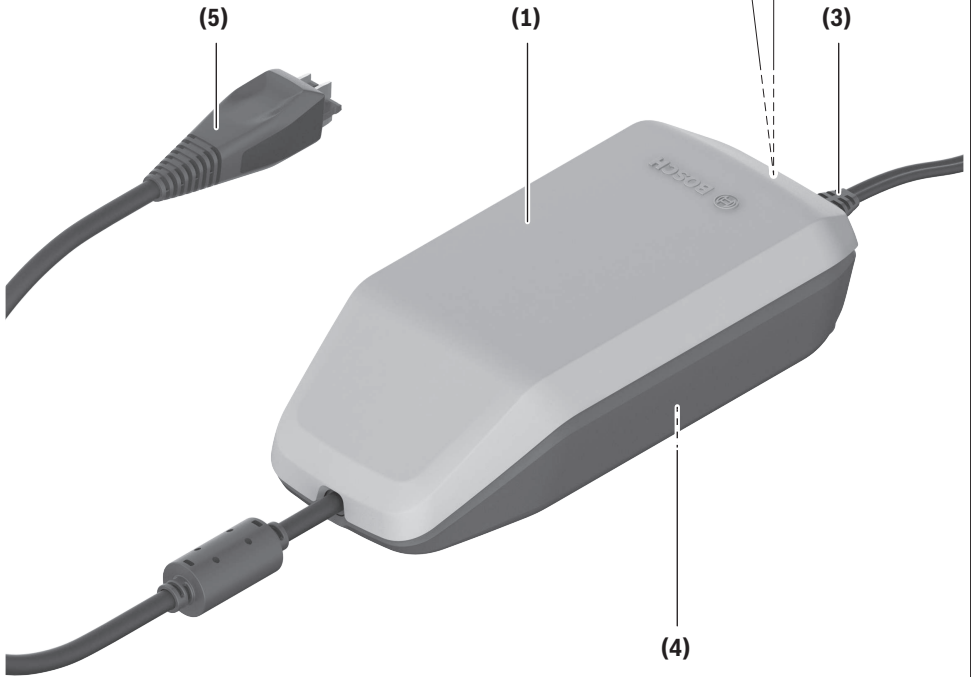

### 4A Charger

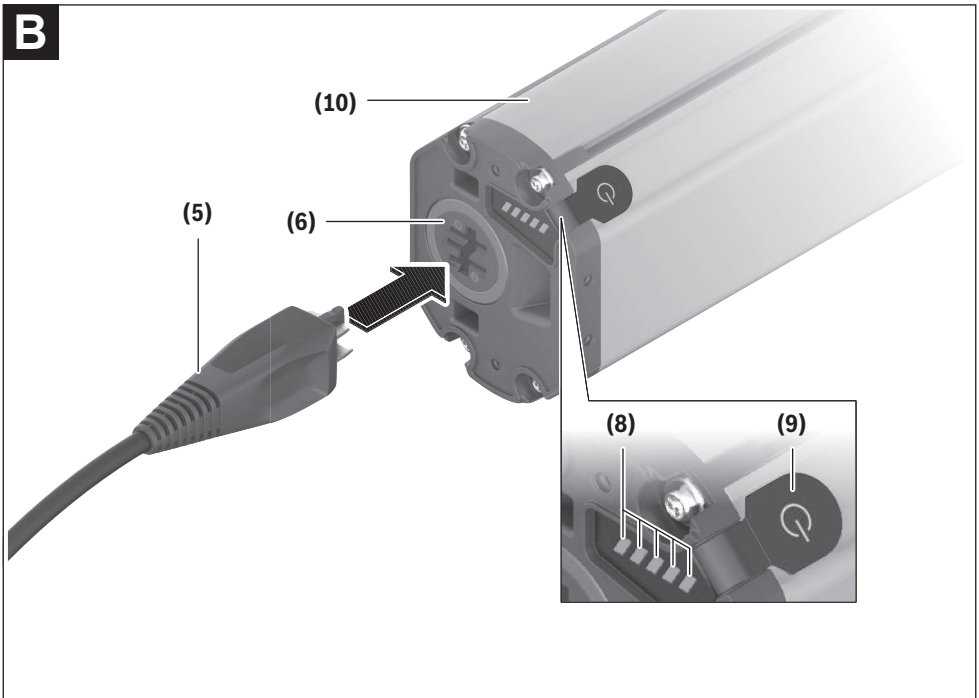
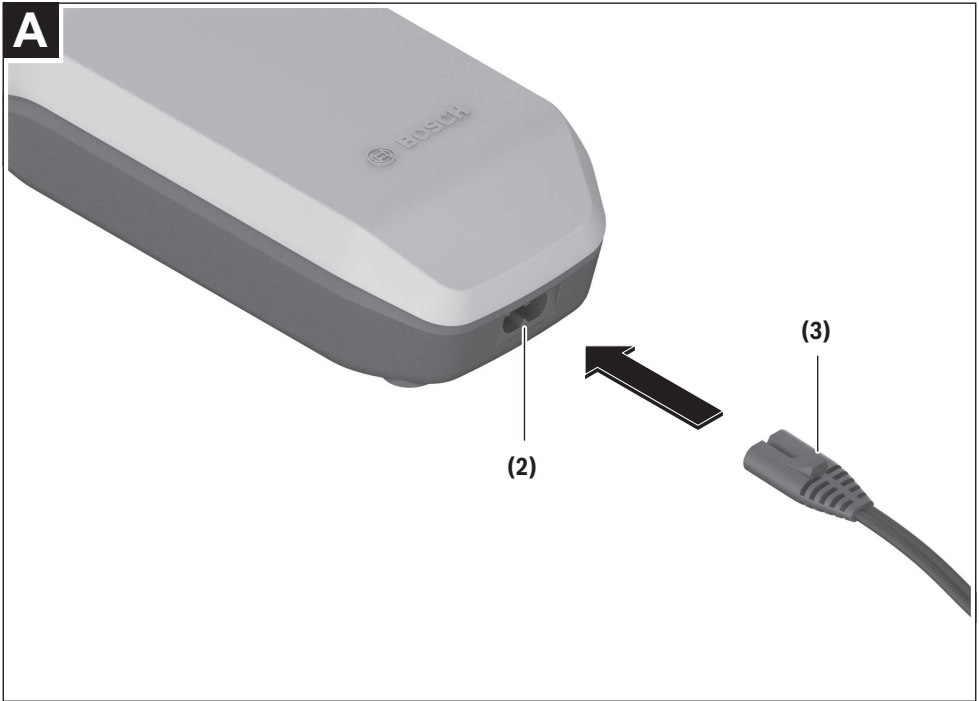

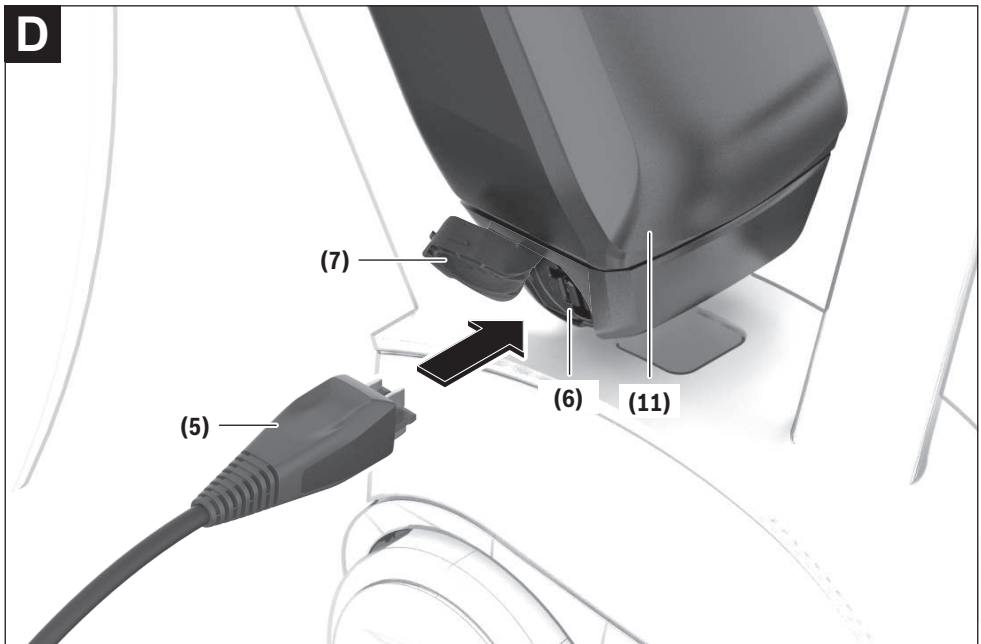
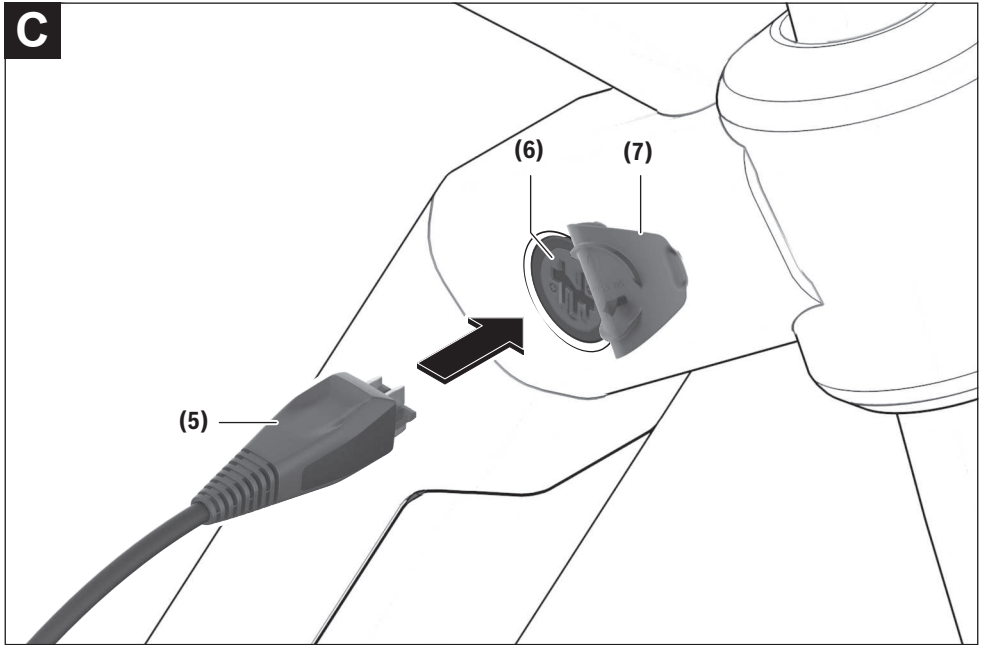

## Wskazówki dotyczące bezpieczeństwa



Należy przeczytać wszystkie wskazówki dotyczące bezpieczeństwa i zalecenia. Nieprzestrzeganie wskazówek dotyczących

bezpieczeństwa i zaleceń może doprowadzić do porażenia prądem elektrycznym, pożaru i/lub poważnych obrażeń ciała.

Wszystkie wszystkie wskazówki dotyczące bezpieczeństwa pracy i zalecenia należy zachować do dalszego zastosowania.

Używane w niniejszej instrukcji obsługi pojęcie **akumulator** odnosi się do wszystkich oryginalnych akumulatorów Bosch eBike.

- ▶ **Należy przeczytać i przestrzegać wskazówek dotyczących bezpieczeństwa pracy oraz zaleceń zawartych we wszystkich instrukcjach obsługi systemu eBike oraz w instrukcji obsługi roweru elektrycznego.**
- ▶ **Po ładowaniu akumulatora na rowerze należy zamknąć dokładnie gniazdo ładowania pokrywką.** Zapobiega to wnikaniu do wnętrza zanieczyszczeń i wody.



**Chronić ładowarkę przed deszczem i wilgocią.** Przedostanie się wody do ładowarki niesie za sobą ryzyko porażenia prądem elektrycznym.

- ▶ **Ładować wolno wyłącznie akumulatory litowo-jonowe atestowane przez firmę Bosch dla rowerów elektrycznych. Napięcie akumulatora musi być dostosowane do napięcia ładowania w ładowarce.** W przeciwnym wypadku istnieje zagrożenie pożarem lub wybuchem.
- ▶ **Ładowarkę należy utrzymywać w czystości.** Zanieczyszczenia mogą spowodować porażenie prądem elektrycznym.

- ▶ **Przed każdym użyciem należy skontrolować ładowarkę, przewód i wtyczkę.** W razie stwierdzenia uszkodzeń nie wolno użytkować ładowarki. Nie wolno otwierać ładowarki. Uszkodzone ładowarki, przewody i wtyczki zwiększają ryzyko porażenia prądem.
- ▶ **Nie korzystać z ładowarki umieszczonej na łatwopalnym podłożu (np. papier, tekstylia itp.) ani w sąsiedztwie łatwopalnych substancji.** Ze względu na wzrost temperatury ładowarki podczas procesu ładowania istnieje niebezpieczeństwo pożaru.
- ▶ **Należy zachować ostrożność, dotykając ładowarkę podczas procesu ładowania. Należy nosić rękawice ochronne.** Ładowarka może się silnie nagrzewać, szczególnie w przypadku wysokiej temperatury otoczenia.
- ▶ **W przypadku uszkodzenia i niewłaściwego użytkownika z akumulatora mogą wydobywać się szkodliwe opary. Należy zadbać o dopływ świeżego powietrza, a w przypadku wystąpienia dolegliwości skontaktować się z lekarzem.** Opary mogą podrażnić drogi oddechowe.
- ▶ **Akumulator roweru elektrycznego należy ładować wyłącznie pod nadzorem.**
- ▶ **Dzieciom i osobom o ograniczonych funkcjach fizycznych, sensorycznych lub umysłowych, a także osobom nieposiadającym doświadczenia i/lub odpowiedniej wiedzy, aby obsługiwać ładowarkę przy zachowaniu wszelkich zasad bezpieczeństwa, nie wolno obsługiwać ładowarki bez nadzoru lub poinstruowania przez osobę odpowiedzialną za ich bezpieczeństwo.** W przeciwnym wypadku istnieje niebezpieczeństwo niewłaściwej obsługi, a także ryzyko doznania urazów.
- ▶ Na spodniej stronie ładowarki znajduje się naklejka ze wskazówką w języku angielskim (na schemacie umieszczonym na stronach graficznych opatrzona jest ona numerem (4)) o następującej treści:

Stosować TYLKO z akumulatorami litowo-jonowymi firmy BOSCH!

### eBike Battery Charger BPC3400 4A Charger EB12.110.001

Input: 220-240 V ~ 50-60 Hz 1.65 A

Output: 36 V<sup>---</sup> 4 A

Made in Vietnam

Robert Bosch GmbH

72757 Reutlingen, Germany

Li-Ion

Use ONLY with BOSCH Li-Ion batteries



## Opis urządzenia i jego zastosowania

### Użycie zgodne z przeznaczeniem

Oprócz przedstawionych tutaj funkcji możliwe są także inne funkcje wynikające z bieżącej modyfikacji oprogramowania w celu usunięcia błędów i rozszerzenia funkcjonalności.

Ładowarki Bosch eBike są przeznaczone wyłącznie do ładowania akumulatorów Bosch eBike i nie wolno ich używać do żadnych innych celów.

Przedstawiona tutaj ładowarka Bosch eBike jest kompatybilna z akumulatorami Bosch eBike systemu nowej generacji **the smart system (intelligent system)**.

## Przedstawione graficznie komponenty

Numeracja przedstawionych komponentów odnosi się do schematów, znajdujących się na stronach graficznych, umieszczonych na początku niniejszej instrukcji.

W zależności od wariantu wyposażenia roweru elektrycznego poszczególne schematy w niniejszej instrukcji obsługi mogą nieznacznie odbiegać od warunków rzeczywistych.

- (1) Ładowarka
- (2) Gniazdo przyrządowe
- (3) Wtyczka przyrządowa
- (4) Wskazówki dotyczące bezpieczeństwa pracy z ładowarką
- (5) Wtyczka ładowarki
- (6) Gniazdo ładowarki
- (7) Pokrywka gniazda ładowania
- (8) Wskaźnik zasilania i wskaźnik naładowania akumulatora
- (9) Włacznik/wyłącznik akumulatora
- (10) PowerTube
- (11) PowerPack

## Dane techniczne

Ładowarka	4A Charger	
Kod produktu	BPC3400	
Napięcie znamionowe	V~	220 ... 240
Częstotliwość	Hz	50 ... 60
Napięcie ładowania akumulatora	V=	36
Prąd ładowania (maks.)	A	4
Czas ładowania akumulatora PowerTube 750 ok. <sup>A)</sup>	h	6
Czas ładowania akumulatora PowerPack 400 ok. <sup>A)</sup>	h	3,5
Temperatura robocza	°C	0 ... 40
Temperatura przechowywania	°C	10 ... 40
Ciężar, ok.	kg	0,7
Stopień ochrony	IP40	

A) Czasy ładowania pozostałych akumulatorów można znaleźć na stronie internetowej: <http://www.bosch-ebike.com>

Dane obowiązują dla napięcia znamionowego [U] 230 V. Przy napięciach odbiegających od powyższego i w przypadku specjalnych wersji produktu sprzedawanych w niektórych krajach dane te mogą się różnić.

## Praca

### Uruchamianie

#### Podłączanie ładowarki do sieci (zob. rys. A)

- **Należy zwrócić uwagę na napięcie sieci!** Napięcie źródła prądu musi zgadzać się z danymi na tabliczce znamionowej ładowarki. Ładowarki o napięciu 230 V można podłączyć do sieci 220 V.

Włożyć wtyczkę przyrządową (3) przewodu sieciowego do gniazda przyrządowego (2) znajdującego się w ładowarce. Podłączyć przewód sieciowy (różny, w zależności od kraju przeznaczenia) do sieci.

#### Ładowanie wyjętego akumulatora (zob. rys. B)

Wyłączyć akumulator i wyjąć go z uchwytu na rowerze. Przedtem należy przeczytać instrukcję obsługi akumulatora oraz zastosować się do jej zaleceń.

- **Akumulator należy ustawiać wyłącznie na czystych powierzchniach.** W szczególności należy unikać zanieczyszczenia gniazda ładowania i styków, np. ziemią lub piaskiem.

Włożyć wtyczkę ładowarki (5) do gniazda (6) w akumulatorze.

#### Ładowanie akumulatora w rowerze (zob. rys. C i D)

Wyłączyć akumulator. Oczyścić pokrywkę gniazda ładowania (7). W szczególności należy unikać zanieczyszczenia gniazda ładowania i styków, np. ziemią lub piaskiem. Podnieść pokrywkę gniazda ładowania (7) i umieścić wtyczkę ładowarki (5) w gnieździe (6).

- **Z powodu wzrostu temperatury ładowarki podczas ładowania istnieje niebezpieczeństwo pożaru. Akumulatory zamontowane w rowerze wolno ładować tylko w stanie suchym i w pomieszczeniach ogniotrwałych.** Jeżeli to nie jest możliwe, akumulator należy wyjąć z uchwytu i naładować go w odpowiedniejszym miejscu. Przedtem należy przeczytać instrukcję obsługi akumulatora oraz zastosować się do jej zaleceń.

#### Proces ładowania

Proces ładowania rozpoczyna się w momencie połączenia ładowarki do akumulatora lub gniazda ładowania na rowerze oraz do sieci.

**Wskazówka:** Ładowanie jest możliwe tylko wówczas, gdy temperatura akumulatora roweru elektrycznego nie wykracza poza dopuszczalny zakres.

**Wskazówka:** Podczas procesu ładowania następuje wyłączenie jednostki napędowej.

Ładowanie akumulatora jest możliwe z komputerem pokładowym i bez niego. Podczas ładowania bez komputera pokładowego stan naładowania można obserwować na wskaźniku naładowania akumulatora.

Przy podłączonym komputerze pokładowym na wyświetlaczu wyświetlony zostanie odpowiedni komunikat.

Stan naładowania akumulatora ukazywany jest na wskaźniku naładowania akumulatora (8) na akumulatorze oraz na pasku wskazań komputera pokładowego.

Podczas procesu ładowania świecą się diody LED wskaźnika stanu naładowania (8) na akumulatorze. Każda ze stałe zaświeconych diod odpowiada mniej więcej 20% pojemności. Migająca dioda LED oznacza ładowanie następnych 20%.

Gdy akumulator eBike naładowany jest całkowicie, diody LED natychmiast gasną, a komputer pokładowy wyłącza się. Proces ładowania jest zakończony. Naciśnięcie włącznika/wyłącznika (9) na akumulatorze eBike powoduje wyświetlenie stanu naładowania akumulatora przez 5 s.



Odłączyć ładowarkę od sieci, a akumulator od ładowarki. Odłączenie akumulatora od ładowarki powoduje automatyczne wyłączenie akumulatora.

**Wskazówka:** Jeżeli akumulator ładowany był na rowerze, po zakończeniu ładowania należy zamknąć dokładnie gniazdo

ładowania **(6)** pokrywką **(7)**, chroniąc gniazdo przed zanieczyszczeniami i wodą.

Jeżeli ładowarka nie została odłączona od akumulatora po zakończeniu procesu ładowania, ładowarka włączy się po paru godzinach, skontroluje stan naładowania akumulatora i rozpocznie go ewentualnie ponownie ładować.

## Błędy – przyczyny i usuwanie

Przyczyna	Rozwiązanie
 <p>Akumulator jest uszkodzony</p>	<p><b>Migają dwie diody LED na akumulatorze.</b></p> <p>Zwrócić się do autoryzowanego punktu sprzedaży rowerów.</p>
 <p>Akumulator jest zbyt gorący lub zbyt zimny</p>	<p><b>Migają trzy diody LED na akumulatorze.</b></p> <p>Odłączyć akumulator od ładowarki i odczekać, aż powróci on do dopuszczalnego zakresu temperatury ładowania.</p> <p>Akumulator należy podłączyć ponownie do ładowarki dopiero wówczas, gdy znajdzie się on w dopuszczalnym zakresie temperatury ładowania.</p>
 <p>Ładowarka nie ładuje.</p> <p><b>Nie można naładować akumulatora (na akumulatorze nie pojawia się wskazanie)</b></p>	<p><b>Nie miga żadna dioda LED (w zależności od stanu naładowania akumulatora eBike jedna lub kilka diod LED świeci się stale).</b></p> <p>Zwrócić się do autoryzowanego punktu sprzedaży rowerów.</p>
Wtyczka nie jest właściwie włożona	Skontrolować wszystkie połączenia wtykowe.
Styki akumulatora są zabrudzone	Ostrożnie oczyścić styki akumulatora.
Uszkodzone jest gniazdo, przewód lub ładowarka	Skontrolować napięcie sieci, oddać ładowarkę do przeglądu w punkcie sprzedaży rowerów.
Akumulator jest uszkodzony	Zwrócić się do autoryzowanego punktu sprzedaży rowerów.

## Konserwacja i serwis

### Konserwacja i czyszczenie

W razie stwierdzenia usterki ładowarki, należy zwrócić się do autoryzowanego punktu sprzedaży rowerów.

### Obsługa klienta oraz doradztwo dotyczące użytkowania

Z wszystkimi pytaniami dotyczącymi systemu eBike i jego części składowych należy zwracać się do autoryzowanego punktu sprzedaży rowerów.

Dane kontaktowe autoryzowanych punktów sprzedaży rowerów można znaleźć na stronie internetowej:

[www.bosch-ebike.com](http://www.bosch-ebike.com).

### Utylizacja odpadów

Ładowarki, osprzęt i opakowanie powinny zostać doprowadzone do ponownego przetworzenia zgodnie z przepisami ochrony środowiska.

Nie wolno wyrzucać ładowarek razem z odpadami z gospodarstwa domowego!

Należy we własnym zakresie zapewnić, że dane osobowe zostały usunięte z urządzenia.

### Tylko dla krajów UE:



Zgodnie z europejską dyrektywą 2012/19/UE w sprawie zużytego sprzętu elektrycznego i elektronicznego oraz jej transpozycją do prawa danego kraju zużyte ładowarki należy zbierać osobno i doprowadzić do ponownego przetworzenia zgodnie z przepisami ochrony środowiska.

Niezdadne do użytku części składowe roweru elektrycznego należy bezpłatnie przekazać do utylizacji w jednym z autoryzowanych punktów sprzedaży rowerów lub w punkcie zbiórki odpadów.

**Zastrzegamy sobie prawo wprowadzania zmian.**





## Bezpečnostní upozornění



Přečtěte si všechna bezpečnostní upozornění a všechny pokyny.

Nedodržování bezpečnostních upozornění

a pokynů může mít za následek úraz elektrickým proudem, požár a/nebo těžká poranění.

**Všechna bezpečnostní upozornění a pokyny uschovejte pro budoucí potřebu.**

Pojem **akumulátor**, který se používá v tomto návodu k obsluze, se vztahuje na všechny originální akumulátory Bosch eBike.

► **Přečtěte si a dodržujte všechny bezpečnostní upozornění a instrukce ve všech návodech k použití systému eBike a v návodu k použití vašeho elektrokola.**

► **Po nabíjení na kole pečlivě uzavřete nabíjecí zdířku krytem.** Zajistíte tak, že se do ní nedostanou nečistoty a voda.



**Chraňte nabíječku před deštěm a vlhkem.** Při proniknutí vody do nabíječky hrozí riziko úrazu elektrickým proudem.

► **Nabíjejte pouze lithium-iontové akumulátory Bosch schválené pro systém eBike. Napětí akumulátoru musí odpovídat nabíjecímu napětí nabíječky.** Jinak hrozí nebezpečí požáru a výbuchu.

► **Nabíječka se musí udržovat v čistotě.** Při znečištění hrozí nebezpečí zásahu elektrickým proudem.

- **Před každým použitím zkontrolujte nabíječku, kabel a zástrčku. Pokud zjistíte poškození, nabíječku nepoužívejte. Nabíječku neotevírejte.** Poškozené nabíječky, kabely a zástrčky zvyšují riziko zásahu elektrickým proudem.
- **Nabíječku nepoužívejte na snadno hořlavém podkladu (např. papíru, textilích), resp. v hořlavém prostředí.** Protože se nabíječka při provozu zahřívá, hrozí nebezpečí požáru.
- **Buďte opatrní, když se během nabíjení dotýkáte nabíječky. Noste ochranné rukavice.** Nabíječka se může zejména při vysoké teplotě prostředí silně zahřát.
- **Při poškození nebo nesprávném používání akumulátoru mohou unikat výpary. Zajistěte přívod čerstvého vzduchu a při potížích vyhledejte lékaře.** Výpary mohou dráždit dýchací cesty.
- **Akumulátor systému eBike se nesmí nechat nabíjet bez dozoru.**
- **Děti a osoby, které nejsou na základě svých fyzických, smyslových či duševních schopností nebo kvůli nezkušenosti či neznalosti schopné nabíječku bezpečně používat, nesmí tuto nabíječku používat bez dozoru nebo instruování zodpovědnou osobou.** V opačném případě hrozí nebezpečí nesprávného zacházení a poranění.
- Na spodní straně nabíječky se nachází nálepka s upozorněním v anglickém jazyce (na vyobrazení na straně s obrázkem označená číslem **(4)**) a s následujícím obsahem:

Používejte POUZE s lithium-iontovými akumulátory BOSCH!

### eBike Battery Charger BPC3400

4A Charger

EB12.110.001

Input: 220-240 V ~ 50-60 Hz 1.65 A

Output: 36 V $\overline{=}$  4 A

Made in Vietnam

Robert Bosch GmbH

72757 Reutlingen, Germany

Li-Ion

Use ONLY with BOSCH Li-Ion batteries



## Popis výrobku a výkonu

### Použití v souladu s určeným účelem

Kromě zde popsaných funkcí se může kdykoli stát, že budou provedeny změny softwaru pro odstranění chyb a změny funkcí.

Nabíječky Bosch eBike jsou určeny výhradně k nabíjení akumulátorů Bosch eBike a nesmí se používat k jiným účelům.

Zde vyobrazená nabíječka Bosch eBike je kompatibilní s akumulátory Bosch eBike nové systémové generace **the smart system (Chytrý Systém)**.

### Zobrazené součásti

Číslování zobrazených komponent se vztahuje k vyobrazení na stranách s obrázkem na začátku návodu.

Jednotlivá vyobrazení v tomto návodu k použití se mohou v závislosti na vybavení vašeho elektrokola nepatrně lišit od skutečného provedení.

- (1) Nabíječka
- (2) Přístrojová zdířka
- (3) Přístrojová zástrčka
- (4) Bezpečnostní upozornění pro nabíječku
- (5) Nabíjecí zástrčka
- (6) Zdířka pro nabíjecí zástrčku

- (7) Kryt nabíjecí zdířky
- (8) Provozní ukazatel a ukazatel stavu nabití
- (9) Tlačítko zapnutí/vypnutí akumulátoru
- (10) PowerTube
- (11) PowerPack

## Technické údaje

Nabíječka	4A Charger	
Kód výrobku		BPC3400
Jmenovité napětí	V~	220 až 240
Frekvence	Hz	50 až 60
Nabíjecí napětí akumulátoru	V=	36
Nabíjecí proud (max.)	A	4
Doba nabíjení PowerTube 750 cca <sup>A)</sup>	h	6
Doba nabíjení PowerPack 400 cca <sup>A)</sup>	h	3,5
Provozní teplota	°C	0 až 40
Skladovací teplota	°C	10 až 40
Hmotnost, cca	kg	0,7
Stupeň krytí		IP40

A) Doby nabíjení dalších akumulátorů najdete na webové stránce: <http://www.bosch-ebike.com>.

Údaje platí pro jmenovité napětí [U] 230 V. U odlišných napětí a u specifických provedení pro příslušné země se mohou tyto údaje lišit.

## Provoz

### Uvedení do provozu

#### Zapojení nabíječky do elektrické sítě (viz obrázek A)

- **Dbejte na správné síťové napětí!** Napětí zdroje proudu musí souhlasit s údaji na typovém štítku nabíječky. Nabíječky označené 230 V mohou být provozovány i při 220 V.

Zapojte přístrojovou zástrčku (3) síťového kabelu do přístrojové zdířky (2) v nabíječce.

Zapojte síťový kabel (specificky podle příslušné země) do elektrické sítě.

#### Nabíjení vyjmutého akumulátoru (viz obrázek B)

Vypněte akumulátor a vyjměte ho z držáku na elektrokoře. Přečtěte si a dodržujte k tomu návod k použití akumulátoru.

- **Akumulátor stavte jen na čistou plochu.** Zejména zabraňte znečištění nabíjecí zdířky a kontaktů, např. písek nebo zeminou.

Zapojte nabíjecí zástrčku (5) nabíječky do zdířky (6) v akumulátoru.

#### Nabíjení akumulátoru na kole (viz C a D)

Vypněte akumulátor. Vyčistěte kryt nabíjecí zdířky (7). Zejména zabraňte znečištění nabíjecí zdířky a kontaktů, např. písek nebo zeminou. Odklopte kryt nabíjecí zdířky (7) a zapojte nabíjecí zástrčku (5) do nabíjecí zdířky (6).

- **V důsledku zahřívání nabíječky při nabíjení hrozí nebezpečí požáru. Akumulátory nabíjejte na jízdním kole jen v suchém stavu a na místě, kde nehrozí nebezpečí požáru.** Pokud to není možné, vyjměte akumulátor z držáku a nabíjte ho na vhodnějším místě. Přečtěte si a dodržujte k tomu návod k použití akumulátoru.

#### Proces nabíjení

Proces nabíjení začne, jakmile je nabíječka spojená s akumulátorem, resp. nabíjecí zdířkou na kole a elektrickou sítí.

**Upozornění:** Proces nabíjení je možný pouze tehdy, když je teplota akumulátoru systému eBike v přípustném rozpětí nabíjecí teploty.

**Upozornění:** Během nabíjení je pohonná jednotka deaktivovaná.

Nabíjení akumulátoru je možné s palubním počítacem i bez něj. Bez palubního počítáče lze nabíjení sledovat na ukazateli stavu nabití akumulátoru.

Při připojení palubního počítáče se na displeji zobrazí příslušné hlášení.

Stav nabití je indikován pomocí ukazatele stavu nabití akumulátoru (8) na akumulátoru a pomocí sloupců na palubním počítáči.

Během nabíjení svítí LED ukazatele stavu nabití (8) na akumulátoru. Každá trvale svítící LED odpovídá přibližně 20 % kapacity nabití. Blikající LED indikuje nabíjení dalších 20 %.

Když je akumulátor systému eBike úplně nabitý, LED ihned zhasnou a palubní počítáč se vypne. Proce nabíjení se ukončí. Stisknutím tlačítka zapnutí/vypnutí (9) na akumulátoru systému eBike si lze na 5 sekundy zobrazit stav nabití.



Odpojte nabíječku od sítě a akumulátor od nabíječky.

Při odpojení akumulátoru od nabíječky se akumulátor automaticky vypne.

**Upozornění:** Pokud jste nabíjeli akumulátor na jízdním kole, po nabíjení pečlivě zavřete nabíjecí zdířku (6) krytem (7), aby dovnitř nemohla proniknout špína nebo voda.

Pokud nabíječku po nabíjení neodpojíte od akumulátoru, nabíječka se za několik hodin zase zapne, zkontroluje stav nabití akumulátoru a v případě potřeby znovu zahájí proces nabíjení.

## Závady – příčiny a odstranění

Příčina	Odstranění
 <p>Vadný akumulátor.</p>	<p><b>Dvě LED na akumulátoru blikají.</b></p> <p>Obratťe se na autorizovaného prodejce jízdních kol.</p>
 <p>Akumulátor je příliš teplý nebo příliš studený.</p>	<p><b>Tři LED na akumulátoru blikají.</b></p> <p>Odpojte akumulátor od nabíječky a počkejte, dokud nebude nabíjecí teplota v přípustném rozmezí.</p> <p>Akumulátor znovu připojte k nabíječce teprve po dosažení přípustné nabíjecí teploty.</p>
 <p>Nabíječka nenabíjí.</p> <p><b>Nabíjení není možné (na akumulátoru není žádný ukazatel).</b></p>	<p><b>Nebliká žádná LED (v závislosti na stavu nabití akumulátoru systému eBike trvale svítí jedna nebo více LED).</b></p> <p>Obratťe se na autorizovaného prodejce jízdních kol.</p>
Zástrčka není správně zapojená.	Zkontrolujte všechna zástrčková spojení.
Znečištěné kontakty akumulátoru.	Opatrně vyčistěte kontakty akumulátoru.
Zásuvka, kabel nebo nabíječka vadné.	Zkontrolujte síťové napětí, nabíječku nechte zkontrolovat u prodejce jízdních kol.
Vadný akumulátor.	Obratťe se na autorizovaného prodejce jízdních kol.

## Údržba a servis

### Údržba a čištění

Pokud má nabíječka poruchu, obraťte se prosím na autorizovaného prodejce jízdních kol.

### Zákaznická služba a poradenství ohledně použití

V případě otázek k systému eBike a jeho součástem se obraťte na autorizovaného prodejce jízdních kol. Kontaktní údaje autorizovaných prodejců jízdních kol najdete na internetové stránce [www.bosch-ebike.com](http://www.bosch-ebike.com).

### Likvidace

Nabíječky, příslušenství a obaly by měly být dodány k opětovnému zhodnocení nepoškozujícím životnímu prostředí.

Nabíječky nevyhazujte do domovního odpadu!

Ve vlastním zájmu zajistěte, aby byly osobní údaje ze zařízení smazány.

#### Pouze pro země EU:



Podle evropské směrnice 2012/19/EU o odpadních elektrických a elektronických zařízeních a její transformace do národních právních práva se musí již nepoužitelné nabíječky shromažďovat odděleně a odevzdat k ekologické recyklaci.

Již nepoužitelné součásti systému elektrokola Bosch odevzdejte zdarma autorizovanému prodejci jízdních kol nebo ve sběrném dvoře.

#### Změny vyhrazeny.



## Bezpečnostné upozornenia



**Prečítajte si všetky bezpečnostné upozornenia a pokyny.** Nedodržanie bezpečnostných upozornení a pokynov môže zapríčiniť úraz elektrickým prúdom, požiar a/alebo ťažké poranenia.

**Uchovajte všetky bezpečnostné upozornenia a pokyny na budúce použitie.**

Pojem **akumulátor**, používaný v tomto návode na obsluhu, sa vzťahuje na všetky originálne akumulátory Bosch eBike.

- ▶ **Prečítajte si a dodržiavajte bezpečnostné upozornenia a pokyny vo všetkých návodoch na obsluhu systému eBike, ako aj návod na obsluhu vášho eBike.**
- ▶ **Po nabíjaní dôkladne uzatvorte nabíjaciu zásuvku na bicykli pomocou krytu.** Zabránite tak tomu, aby sa dovnútra nedostala žiadna nečistota alebo voda.



**Chráňte nabíjačku pred dažďom a vlhkom.**

Pri vniknutí vody do nabíjačky hrozí riziko zásahu elektrickým prúdom.

- ▶ **Nabíjajte len lítium-iónové akumulátory Bosch, ktoré sú schválené pre eBike. Napätie akumulátora sa musí zhodovať s nabíjacím napätím nabíjačky.** Inak hrozí nebezpečenstvo požiaru a výbuchu.
- ▶ **Udržiavajte nabíjačku čistú.** Znečistením hrozí nebezpečenstvo úrazu elektrickým prúdom.

- ▶ **Pred každým použitím skontrolujte nabíjačku, kábel a zástrčku. Ak zistíte poškodenie, nabíjačku nepoužívajte. Nabíjačku neotvárajte.** Poškodené nabíjačky, káble a zástrčky zvyšujú riziko zásahu elektrickým prúdom.
- ▶ **Nabíjačku neprevádzkujte na veľmi horľavom podklade (napr. papier, textilie a pod.), príp. v horľavom prostredí.** Z dôvodu tepla, ktoré vzniká pri nabíjaní, hrozí nebezpečenstvo požiaru.
- ▶ **Buďte opatrní, ak sa dotýkate nabíjačky počas nabíjania. Noste ochranné rukavice.** Nabíjačka sa môže predovšetkým pri vysokých teplotách okolia intenzívne zohrievať.
- ▶ **Pri poškodení alebo nesprávnom používaní akumulátora môžu unikáť výpary. Zabezpečte prívod čerstvého vzduchu a v prípade nevoľnosti vyhľadajte lekársku pomoc.** Výpary môžu dráždiť dýchacie cesty.
- ▶ **Akumulátor systému eBike sa nesmie nechať nabíjať bez dozoru.**
- ▶ **Deti a osoby, ktoré na základe svojich fyzických, zmyslových alebo duševných schopností alebo kvôli nedostatku skúseností alebo neznalosti nie sú spôsobilé na bezpečnú obsluhu nabíjačky, nesmú túto nabíjačku používať bez dohľadu alebo pokynov zo strany zodpovednej osoby.** V opačnom prípade hrozí riziko chybej obsluhy a vzniku poranení.
- ▶ Na spodnej strane nabíjačky sa nachádza nálepka s upozornením v anglickom jazyku (na vyobrazení na grafickej strane označená číslom **(4)**) s nasledujúcim obsahom:

Používajte LEN s lítiovo-iónovými akumulátormi BOSCH!

### eBike Battery Charger BPC3400

#### 4A Charger

#### EB12.110.001

Input: 220-240 V ~ 50-60 Hz 1.65 A

Output: 36 V== 4 A

Made in Vietnam

Robert Bosch GmbH

72757 Reutlingen, Germany

Li-Ion

Use ONLY with BOSCH Li-Ion batteries



## Opis výroby a výkonu

### Používanie v súlade s určením

Popri tu predstavených funkciách môže kedykoľvek dôjsť k softvérovým zmenám kvôli odstráneniu chýb a zmene funkčnosti.

Nabíjačky Bosch eBike sú určené výlučne na nabíjanie akumulátorov Bosch eBike a nesmú sa používať na iné účely.

Tu znázornená nabíjačka Bosch eBike je kompatibilná s akumulátormi Bosch eBike systému novej generácie **the smart system**.

### Vyobrazené komponenty

Číslovanie vyobrazených komponentov sa vzťahuje na vyobrazenia na grafických stranách na začiatku návodu.

Jednotlivé znázornenia v tomto návode na obsluhu sa môžu v závislosti od výbavy vášho eBike neapatrne líšiť.

- (1) Nabíjačka
- (2) Zdieľač prístroja
- (3) Zástrčka prístroja
- (4) Bezpečnostné upozornenia pre nabíjačku
- (5) Nabíjacia zástrčka
- (6) Zásuvka pre nabíjaciu zástrčku
- (7) Kryt nabíjacej zásuvky
- (8) Prevádzková indikácia a indikácia stavu nabitia

- (9) Vypínacie tlačidlo akumulátora
- (10) PowerTube
- (11) PowerPack

## Technické údaje

Nabíjačka	4A Charger	
Kód výrobu		BPC3400
Menovité napätie	V~	220 ... 240
Frekvencia	Hz	50 ... 60
Nabíjacie napätie akumulátora	V=	36
Nabíjací prúd (max.)	A	4
Čas nabíjania PowerTube 750 cca <sup>A)</sup>	h	6
Čas nabíjania PowerPack 400 cca <sup>A)</sup>	h	3,5
Prevádzková teplota	°C	0 ... 40
Skladovacia teplota	°C	10 ... 40
Hmotnosť cca	kg	0,7
Stupeň ochrany		IP40

A) Časy nabíjania ďalších akumulátorov nájdete na internetovej stránke: <http://www.bosch-ebike.com>

Údaje platia pre menovité napätie [U] 230 V. Pri odlišných napätíach a vo vyhotoveniach špecifických pre jednotlivé krajiny sa môžu tieto údaje líšiť.

## Prevádzka

### Uvedenie do prevádzky

#### Pripojenie nabíjačky do elektrickej siete (pozri obrázok A)

► **Skontrolujte napätie elektrickej siete!** Napätie zdroja elektrického prúdu sa musí zhodovať s údajmi na typovom štítku nabíjačky. Nabíjačky s označením 230 V sa smú používať aj s napätím 220 V.

Zasuňte zástrčku prístroja (3) sieťového kábla do zdierky prístroja (2) na nabíjačke.

Pripojte sieťový kábel (špecificky podľa krajiny) do elektrickej siete.

#### Nabíjanie vybraného akumulátora (pozri obrázok B)

Vypnite akumulátor a vyberte ho z držiaka na eBike. Prečítajte si a dodržiavajte návod na obsluhu akumulátora.

► **Akumulátor ukladajte len na čisté plochy.** Vyvarujte sa predovšetkým znečisteniu nabíjacej zdierky a kontaktov, napr. pieskom alebo zeminou.

Zasuňte nabíjaciu zástrčku (5) nabíjačky do zdierky (6) na akumulátore.

#### Nabíjanie akumulátora na bicykli (pozri obrázok C a D)

Vypnite akumulátor. Vyčistite kryt nabíjacej zdierky (7). Vyvarujte sa predovšetkým znečisteniu nabíjacej zdierky a kontaktov, napr. pieskom alebo zeminou. Nadvihnite kryt nabíjacej zdierky (7) a zasuňte nabíjaciu zástrčku (5) do nabíjacej zdierky (6).

► **Kvôli zahrievaniu nabíjačky pri nabíjaní hrozí nebezpečenstvo požiaru. Akumulátory na bicykli nabíjajte len v suchom stave a na nehorľavom mieste.** Ak to nie je možné, vyberte akumulátor z držiaka a nabite ho na vhodnejšom mieste. Prečítajte si a dodržiavajte návod na obsluhu akumulátora.

#### Proces nabíjania

Nabíjanie sa začne, keď je nabíjačka spojená s akumulátorom, resp. nabíjacou zdierkou na bicykli a elektrickou sieťou.

**Upozornenie:** Nabíjanie je možné len vtedy, keď sa teplota akumulátora eBike nachádza v prípustnom rozsahu teploty nabíjania.

**Upozornenie:** Počas nabíjania sa deaktivuje pohonná jednotka.

Nabíjanie akumulátora je možné s palubným počítačom a bez palubného počítača. Bez palubného počítača môžete postup nabíjania pozorovať na indikácii stavu nabitia akumulátora.

Pri zapojením palubnom počítači sa na displeji zobrazí príslušné hlásenie.

Stav nabitia sa zobrazí pomocou indikácie stavu nabitia akumulátora (8) na akumulátore a pomocou prúžkov na palubnom počítači.

Počas nabíjania svietia LED diódy indikácie stavu nabitia (8) na akumulátore. Každá trvalo svietiacia LED dióda zodpovedá približne 20 % kapacity nabitia. Blikajúca LED dióda zobrazuje nabíjanie ďalších 20 %.

Ak je akumulátor eBike úplne nabitý, LED diódy ihneď zhasnú a palubný počítač sa vypne. Nabíjanie sa ukončí.

Stlačením tlačidla vypínača (9) na akumulátore eBike môžete zobraziť stav nabitia na 5 sekundy.



Odpojte nabíjačku od elektrickej siete a akumulátor od nabíjačky.

Pri odpojení akumulátora od nabíjačky sa akumulátor vypne automaticky.

**Upozornenie:** Ak ste nabíjali na bicykli, po nabíjaní dôkladne zatvorte nabíjaciu zdierku (6) pomocou krytu (7), aby ste zabránili vniknutiu nečistôt a vody.

Ak sa nabíjačka po nabití neodpojí od akumulátora, nabíjačka sa po niekoľkých hodinách znova zapne, skontroluje stav nabitia akumulátora a v prípade potreby začne znova postup nabíjania.

## Chyby – príčiny a pomoc

Príčina	Pomoc
 <p>Akumulátor je chybný</p>	<p><b>Dve LED diódy na akumulátore blikajú.</b></p> <p>Obráťte sa na autorizovaného predajcu bicyklov.</p>
 <p>Akumulátor je príliš teplý alebo príliš studený</p>	<p><b>Tri LED diódy na akumulátore blikajú.</b></p> <p>Akumulátor odpojte od nabíjačky, kým sa nedosiahne rozsah teploty nabíjania.</p> <p>Akumulátor znova pripojte na nabíjačku až vtedy, keď dosiahol prípustnú teplotu nabíjania.</p>
 <p>Nabíjačka nenabíja.</p>	<p><b>Nebliká žiadna LED (v závislosti od stavu nabitia akumulátora eBike trvale svieti jedna alebo viac LED).</b></p> <p>Obráťte sa na autorizovaného predajcu bicyklov.</p>
<b>Nie je možné nabíjanie (žiadna indikácia na akumulátore)</b>	
Zástrčka nie je správne zasunutá	Skontrolujte všetky konektorové spojenia.
Kontakty na akumulátore sú znečistené	Opatrne vyčistite kontakty na akumulátore.
Zásuvka, kábel alebo nabíjačka sú chybné	Skontrolujte sieťové napätie, nabíjačku dajte skontrolovať predajcovi bicyklov.
Akumulátor je chybný	Obráťte sa na autorizovaného predajcu bicyklov.

## Údržba a servis

### Údržba a čistenie

Ak by nabíjačka nefungovala, obráťte sa na autorizovaného predajcu bicyklov.

### Zákaznícka služba a poradenstvo ohľadom použitia

Ak máte akékoľvek otázky ohľadom systému eBike a jeho komponentov, obráťte sa na autorizovaného predajcu bicyklov.

Kontaktné údaje autorizovaných predajcov bicyklov nájdete na internetovej stránke [www.bosch-ebike.com](http://www.bosch-ebike.com).

### Likvidácia

Nabíjačky, príslušenstvo a obaly treba dať na recykláciu zodpovedajúcu ochrane životného prostredia.

Nabíjačky nevyhadzujte do komunálneho odpadu!

Samostatne zabezpečte vymazanie osobných údajov zo zariadenia.

### Len pre krajiny EÚ:



Podľa európskej smernice 2012/19/EÚ o odpade z elektrických a elektronických zariadení a jej transpozícii do národného právneho poriadku sa musia už nepoužiteľné zariadenia zbierať separovane a odovzdať na recykláciu v súlade s ochranou životného prostredia.

Už nepoužiteľné komponenty eBike Bosch odovzdajte bezplatne autorizovanému predajcovi bicyklov alebo na recyklačnom zbernom stredisku.

**Právo na zmeny je vyhradené.**





## Biztonsági tájékoztató



**Olvassa el az összes biztonsági figyelmeztetést és előírást.** A biztonsági előírások és utasítások betartásának elmulasztása

áramütéshez, tűzhoz és/vagy súlyos sérülésekhez vezethet.

**Kérjük a későbbi használatra gondosan őrizze meg ezeket az előírásokat.**

Az ebben a használati utasításban használt **akkumulátor** fogalom eredeti Bosch eBike-akkumulátorokat jelent.

- ▶ **Olvassa el és tartsa be az eBike-rendszer valamennyi Üzemeltetési útmutatásában és az eBike Üzemeltetési utasításában található biztonsági előírásokat, figyelmeztetéseket és utasításokat.**
- ▶ **A feltöltés után gondosan zárja le a kerékpáron a töltőhüvelyt a fedéllel.** Ezzel biztosíthatja, hogy se szennyeződések, se víz ne hatolhassanak be.



**Tartsa távol a töltőkészüléket az esőtől és a nedvességtől.** Ha víz hatol be egy töltőkészülékbe, ez megnöveli az áramütés veszélyét.

- ▶ **Csak az eBike-okhoz engedélyezett Bosch lítium-ion-akkumulátorokat töltsön.** Az akku feszültségének meg kell egyeznie a töltőkészülék akkutöltő-feszültségével. Ellenkező esetben tűz- és robbanásveszély áll fenn.
- ▶ **Tartsa tisztán a töltőkészüléket.** A szennyeződés áramütés veszélyét okozza.

- ▶ **Minden használat előtt ellenőrizze a töltőkészüléket, a kábelt és a csatlakozó dugót. Ne használja a töltőkészüléket, ha az már megrongálódott. Ne nyissa fel a töltőkészüléket.** Egy megrongálódott töltőkészülék, kábel és csatlakozó dugó megnöveli az áramütés veszélyét.
- ▶ **Ne üzemeltesse a töltőkészüléket egy gyúlékony alapon (pl. papír, textíliák stb.) helyezve, illetve gyúlékony környezetben.** A töltőkészüléknek a töltés során fellépő felmelegedése tűzhoz vezethet.
- ▶ **Legyen óvatos, ha a töltési folyamat közben megérinti a töltőkészüléket. Viseljen védőkesztyűt.** A töltőkészülék különösen magasabb környezeti hőmérsékletek mellett erősen felmelegedhet.
- ▶ **Az akkumulátorok megrongálódása vagy szakszerűtlen kezelése esetén abból gőzök léphetnek ki. Azonnal juttasson friss levegőt a helyiségbe, és ha panaszai vannak, keressen fel egy orvost.** A gőzök ingerelhetik a légutakat.
- ▶ **Az eBike-akkumulátort nem szabad felügyelet nélkül feltölteni.**
- ▶ **A töltőkészüléket gyermekek, valamint csökkent fizikai, érzékszervi vagy mentális képességekkel, illetve kellő tapasztalattal és ismeretekkel nem rendelkező személyek csak egy felelős személy felügyelete alatt vagy egy ilyen személy utasítására használhatják.** Ellenkező esetben fennáll a hibás kezelés és a sérülés veszélye.
- ▶ **A töltőkészülék alsó oldalán egy angol nyelvű felragasztott címke található (az ábrákat tartalmazó oldalon a (4) számmal van jelölve), ennek tartalma a következő:**

CSAK BOSCH lítium-ion-akkumulátorokkal használja!

### eBike Battery Charger BPC340 4A Charger EB12.110.001

Input: 220-240 V ~ 50-60 Hz 1.65 A

Output: 36 V --- 4 A

Made in Vietnam

Robert Bosch GmbH

72757 Reutlingen, Germany

Li-Ion

Use ONLY with BOSCH Li-Ion batteries



## A termék és a teljesítmény leírása

### Rendeltetészerű használat

Az itt bemutatott funkciókon felül előfordulhat, hogy szoftver változtatások hibák megszüntetéséhez és egyes funkciók kiterjesztéséhez vezetnek.

A Bosch eBike-töltőkészülékek kizárólag a Bosch gyártmányú eBike-akkumulátorok töltésére vannak előíranyozva és azokat nem szabad más célokra használni.

Az itt bemutatásra kerülő Bosch eBike-töltőkészülék kompatibilis az új **the smart system** rendszer-generációhoz tartozó Bosch eBike akkumulátorokkal.

### Az ábrázolásra kerülő komponensek

Az ábrázolt alkatrészek sorszámozása megfelel az ábráknak az Üzemeltetési utasítás elején lévő, ábrákat tartalmazó oldalon.

Ezen Üzemeltetési utasítás egyes ábrái az Ön eBike-ja felszerelésétől függően kismértékben eltérhetnek a tényleges kivittől.

- (1) Töltőkészülék
- (2) Készülék csatlakozó hüvely
- (3) Készülék csatlakozó dugó
- (4) A töltőkészülék biztonsági előírásai
- (5) Töltő csatlakozó dugó

- (6) Hüvely a töltő dugós csatlakozójához
- (7) A töltő csatlakozóhévely fedele
- (8) Üzemi és töltési állapot kijelző
- (9) Akkumulátor be-/kikapcsológomb
- (10) PowerTube
- (11) PowerPack

## Műszaki adatok

Töltőkészülék	4A Charger	
Termékkód		BPC3400
Névleges feszültség	V~	220 ... 240
Frekvencia	Hz	50 ... 60
Akkumulátor-töltőfeszültség	V=	36
Töltőáram (max.)	A	4
PowerTube 750 töltési idő kb. <sup>A)</sup>	ó	6
PowerPack 400 töltési idő kb. <sup>A)</sup>	ó	3,5
Üzemi hőmérséklet	°C	0 ... 40
Tárolási hőmérséklet	°C	10 ... 40
Súly, kb.	kg	0,7
Védelmi osztály		IP40

A) További akkumulátorok töltési időtartamai a <http://www.bosch-ebike.com> weboldalon találhatók

A adatok 230 V hálózati feszültségre [U] vonatkoznak. Ettől eltérő feszültségek és külön, egyes országok számára készült kivitelek esetén ezek az adatok változhatnak.

## Üzemeltetés

### Üzembe helyezés

#### A töltőkészülék csatlakoztatása a hálózathoz (lásd a A ábrát)

► **Ügyeljen a helyes hálózati feszültségre!** Az áramforrás feszültségének meg kell egyeznie a töltőkészülék típus-tábláján található adatokkal. A 230 V-os töltőkészülékeket 220 V hálózati feszültségről is szabad üzemeltetni.

Dugja be a hálózati csatlakozó kábel (3) készülék csatlakozó-dugóját a töltőkészüléken található (2) készülék hüvelybe.

Csatlakoztassa a hálózati csatlakozó kábelt (ez az adott országtól függően különböző lehet) villamos hálózathoz.

#### A levett akkumulátor feltöltése (lásd a B ábrát)

Kapcsolja ki az akkumulátort és vegye ki azt az eBike-on található tartójából. Ehhez olvassa el és tartsa be az akkumulátor Kezelési Utasítását.

► **Az akkumulátort csak tiszta felületen helyezze el.** Kerülje el mindenek előtt a töltőhévelyt és az érintkezők például homok vagy föld által történő beszennyezését.

Dugja be a töltőkészülék (5) töltő dugaszoló csatlakozóját az akkumulátor (6) csatlakozó hüvelyébe.

### Az akkumulátor feltöltése a kerékpáron

#### (lásd a C és D ábrát)

Kapcsolja ki az akkumulátort Tisztítsa meg a töltőhévely (7) fedelét. Mindenek előtt kerülje el a töltőhévelyt és az érintkezők pl. homokkal vagy földdel való beszennyezését. Emelje le a töltőhévely (7) fedelét és dugja bele a (5) töltő csatlakozó dugót a (6) töltőhévelybe.

► **A töltőkészüléknek a töltés során fellépő felmelegedése következtében tűzveszély áll fenn. Az akkumulátorokat a kerékpáron csak száraz állapotban és csak tűzbiztos helyen töltsse fel.** Ha erre nincs lehetőség, vegye ki az akkumulátort a tartójából és egy erre alkalmas helyen töltsse fel azt. Ehhez olvassa el és tartsa be az akkumulátor Kezelési Utasítását.

### Töltési folyamat

A töltési folyamat azonnal megkezdődik, mihelyt összekapcsolja a töltőkészüléket az akkumulátorral, illetve a kerékpáron található töltőhévelyt összekapcsolja a villamos hálózattal.

**Figyelem:** A töltésre csak akkor van lehetőség, ha az eBike-akkumulátor hőmérséklete a megengedett töltési hőmérséklet-tartományon belül van.

**Figyelem:** A töltési folyamat közben a hajtóegység deaktiválva van.

Az akkumulátort a fedélzeti számítógéppel és anélkül is fel lehet tölteni. Fedélzeti számítógép nélküli töltés esetén a töltési folyamatot az akkumulátor feltöltési szintjelző display-én lehet nyomon követni.

Ha a fedélzeti számítógép csatlakoztatva van, akkor a kijelzőjén megjelenik egy megfelelő üzenet.

A töltésszintet az akkumulátoron található (8) töltésszint kijelző és a fedélzeti számítógép kijelzőjén megjelenő sávok mutatják.

A töltési folyamat közben az akkumulátoron világítanak a (8) töltésszint kijelző LED-jei. Minden egyes folytonosan világító LED kb. a teljes kapacitás 20 %-os feltöltésének felel meg. A villogó LED a következő 20 % feltöltését jelzi.



Ha az eBike-akkumulátor teljesen feltöltésre került, akkor valamennyi LED azonnal kialszik és a fedélzeti számítógép kikapcsolásra kerül. A töltési folyamat befejeződik. Az eBike-akkumulátoron található (9) be-/kikapcsológomb megnyomásával a töltési állapotot 5 másodpercre ki lehet jelezteni. Válassza le a töltőkészüléket a villamos hálózatról és az akkumulátort a töltőkészülékről.

Az akkumulátornak a töltőkészüléktől való leválasztásakor az akkumulátor automatikusan kikapcsolásra kerül.

**Figyelem:** Ha az akkumulátort a kerékpáron töltötte fel, akkor a töltési folyamat befejezése után gondosan zárja le a (6) töltőhévelyt a (7) fedéllel, hogy ne hatolhasson be szennyeződés vagy víz.

Ha a töltőkészüléket a töltés után nem választja el az akkumulátortól, akkor a töltőkészülék néhány óra elteltével ismét bekapcsolásra kerül, ellenőrzi a töltési szintet, és szükség esetén újra kezdi a töltési folyamatot.

## Hibák – okaik és elhárításuk módja

A hiba oka	Hibaelhárítás
 <p>Az akku elromlott.</p>	<p><b>Az akkumulátoron két LED villog.</b></p> <p>Forduljon egy kerékpár márkakereskedőhöz.</p>
 <p>Az akkumulátor túl meleg vagy túl hideg</p>	<p><b>Az akkumulátoron három LED villog.</b></p> <p>Válassza le az akkumulátort a töltőkészületről, amíg nem éri el a töltési hőmérséklettartományt.</p> <p>Csak akkor csatlakoztassa ismét az akkumulátort a töltőkészülékkel, ha az akkumulátor elérte a megengedett töltési hőmérsékletet.</p>
 <p>A töltőkészülék nem tölt.</p>	<p><b>Nem villog egy LED sem (az eBike-akkumulátor feltöltési szintjétől függően egy vagy több LED folytonosan világíthat).</b></p> <p>Forduljon egy kerékpár márkakereskedőhöz.</p>
<b>Töltésre nincs lehetőség (az akkumulátoron nincs kijelzés)</b>	
A csatlakozó dugó nincs helyesen bedugva	Ellenőrizze az összes csatlakozó dugós összeköttetést.
Az akkumulátor érintkezői el vannak szennyeződve.	Óvatosan tisztítsa meg az akkumulátor érintkezőit.
A dugaszoló aljzat, a kábel vagy a töltőkészülék elromlott.	Ellenőrizze a hálózati feszültséget, ellenőriztesse a kerékpárkereskedővel a töltőkészülékét.
Az akku elromlott.	Forduljon egy kerékpár márkakereskedőhöz.

## Karbantartás és szerviz

### Karbantartás és tisztítás

Ha a töltőkészülék nem működik, kérjük forduljon egy kerékpár márkakereskedőhöz.

### Vevőszolgálat és alkalmazási tanácsadás

Ha az eBike-rendszerrel és komponenseivel kapcsolatban kérdései vannak, forduljon egy feljogosított kerékpár kereskedőhöz.

A kerékpár márkakereskedők kapcsolatfelvételi adatai a [www.bosch-ebike.com](http://www.bosch-ebike.com) weboldalon található.

### Hulladékkezelés

A töltőkészületeket, a tartozékokat és a csomagolásokat a környezetvédelmi szempontoknak megfelelően kell újrafelhasználásra leadni.

Ne dobja ki a töltőkészületeket a háztartási szemétkébe!

Gondoskodjon saját maga arról, hogy a személyes adatok a készülékről törlésre kerüljenek.

### Csak az EU-tagországok számára:



A használt villamos és elektronikus berendezésekre vonatkozó 2012/19/EU sz. Európai Irányelvnek és ennek a megfelelő országok jogharmonizációjának megfelelően a már használhatatlan töltőkészületeket külön össze kell gyűjteni és a környezetvédelmi szempontból megfelelő újrafelhasználásra le kell adni.

A már nem használható Bosch eBike-komponenseket kérjük adja le térítésmentesen egy erre feljogosított kerékpár kereskedőnél vagy egy újrahasznosító központban.

### A változtatások joga fenntartva.



## Instrucțiuni privind siguranța



**Citiți toate indicațiile și instrucțiunile privind siguranța.** Nerespectarea instrucțiunilor și indicațiilor privind siguranța se poate

solda cu electrocutări, incendiu și/sau răniri grave.

**Păstrați în condiții optime toate instrucțiunile și indicațiile privind siguranța în vederea consultării ulterioare a acestora.**

În aceste instrucțiuni de utilizare, termenul **acumulatori** se referă la toți acumulatorii originali Bosch pentru eBike.

► **Citiți și respectați atât instrucțiunile și indicațiile privind siguranța din instrucțiunile de utilizare a sistemului eBike, cât și instrucțiunile de utilizare ale eBike-ului.**

► **După încărcarea la bicicletă, acoperă cu atenție priza de încărcare cu ajutorul capacului.** Astfel, te asiguri că în aceasta nu va pătrunde murdărie sau apă.



**Evitați contactul încărcătorului cu ploaia sau umezeala.** În cazul pătrunderii apei într-un încărcător, există pericolul de electrocutare.

► **Încărcați numai acumulatori Li-Ion Bosch admiși pentru eBike-uri.** Tensiunea acumulatorului trebuie să corespundă cu tensiunea de încărcare a încărcătorului. În caz contrar, există pericolul de incendiu și explozie.

► **Mențineți curat încărcătorul.** Prezența murdăriei comportă pericolul de electrocutare.

► **Înainte de fiecare utilizare, verificați încărcătorul, cablul și fișa.** Nu folosiți încărcătorul în cazul în care

constatați că acesta prezintă deteriorări. **Nu deschideți încărcătorul.** Încărcătoarele, cablurile și fișele defecte comportă riscuri sporite de electrocutare.

► **Nu folosiți încărcătorul pe o suprafață ușor inflamabilă (de exemplu, hârtie, materiale textile etc.) sau în medii inflamabile.** Deoarece încărcătorul se încălzește în timpul procesului de încărcare, există pericolul de incendiu.

► **Aveți grijă atunci când atingeți încărcătorul în timpul procesului de încărcare. Purtați mănuși de protecție.** Încărcătorul se poate încălzi puternic, în special în cazul unor temperaturi ambiante înalte.

► **În cazul deteriorării acumulatorului sau utilizării sale necorespunzătoare, din acesta pot fi eliberați vapori. Aerisiți bine încăperea și solicitați asistență medicală dacă starea dumneavoastră de sănătate se înrăutățește.** Vaporii pot irita căile respiratorii.

► **Nu este permisă încărcarea nesupraveheată a acumulatorului eBike.**

► **Copiii și persoanele cu capacități fizice, senzoriale sau intelectuale reduse sau care nu au suficientă experiență sau cunoștințe și care nu pot să manipuleze în siguranță șurubelnița cu cutter detașabil nu trebuie să o folosească decât sub supravegherea unei persoane responsabile pentru siguranța acestora sau dacă au beneficiat de instruați în acest scop.** În caz contrar, există pericolul de manevrare greșită și de rănire.

► Pe partea inferioară a încărcătorului se află o etichetă adezivă cu o indicație în limba engleză (în schița de la pagina grafică marcată cu numărul **(4)**), care are următoarea specificație:

A se utiliza NUMAI acumulatori litiu-ion BOSCH!

### eBike Battery Charger BPC3400

#### 4A Charger

EB12.110.001

Input: 220-240 V ~ 50-60 Hz 1.65 A

Output: 36 V== 4 A

Made in Vietnam

Robert Bosch GmbH

72757 Reutlingen, Germany

Li-Ion

Use ONLY with BOSCH Li-Ion batteries



## Descrierea produsului și a performanțelor sale

### Utilizarea conform destinației

Suplimentar față de funcțiile prezentate aici, ar putea fi întotdeauna necesară implementarea de modificări ale software-ului în vederea remedierii erorilor și pentru modificările funcțiilor.

Încărcătoarele Bosch eBike sunt destinate exclusiv încărcării acumulatorilor Bosch eBike și nu trebuie utilizate în alte scopuri.

Încărcătorul Bosch eBike prezentat aici este compatibil cu acumulatorii Bosch eBike din noua generație de sistem **the smart system**.

### Componentele ilustrate

Numerotarea componentelor ilustrate corespunde schițelor de pe paginile grafice de la începutul acestor instrucțiuni.

În funcție de dotările eBike-ului dumneavoastră, schițele din prezentele instrucțiuni de utilizare pot prezenta mici abateri față de structura reală a acestuia.

**(1) Încărcător**

- (2) Conector aparat
- (3) Fișă pentru aparat
- (4) Instrucțiuni privind siguranța la utilizarea încărcătorului
- (5) Fișă de încărcare
- (6) Priză pentru fișa de încărcare
- (7) Capac priză de încărcare
- (8) Indicator de funcționare și al nivelului de încărcare
- (9) Tastă de pornire-oprire a acumulatorului
- (10) PowerTube
- (11) PowerPack

## Date tehnice

Încărcător	4A Charger	
Cod produs		BPC3400
Tensiune nominală	V~	220 ... 240
Frecvență	Hz	50 ... 60
Tensiune de încărcare acumulator	V=	36
Curent de încărcare (max.)	A	4
Durată de încărcare PowerTube 750, aproximativ <sup>A)</sup>	h	6
Durată de încărcare PowerPack 400, aproximativ <sup>A)</sup>	h	3,5
Temperatură de funcționare	°C	0 ... 40
Temperatură de depozitare	°C	10 ... 40
Greutate, aproximativă	kg	0,7
Tip de protecție		IP40

A) Pentru duratele de încărcare ale altor acumulatori, accesează site-ul web: <http://www.bosch-ebike.com>

Specificațiile sunt valabile pentru o tensiune nominală [U] de 230 V. În cazul unor tensiuni diferite și al unor modele specifice anumitor țări, aceste specificații pot varia.

## Funcționare

### Punerea în funcțiune

#### Conectarea încărcătorului la rețeaua de alimentare cu energie electrică (consultați imaginea A)

- **Atenție la tensiunea din rețeaua de alimentare electrică!** Tensiunea din sursa de alimentare electrică trebuie să coincidă cu datele de pe plăcuța cu date tehnice privind tipul de încărcător. Încărcătoarele inscripționate cu 230 V pot funcționa și la 220 V.

Introduceți fișa (3) a cablului de alimentare electrică în conectorul pentru aparat (2) al încărcătorului.

Racordați cablul de alimentare (specific fiecărei țări) la rețeaua de alimentare cu energie electrică.

#### Încărcarea acumulatorilor extrași (consultați imaginea B)

Deconectați acumulatorul și extrageți-l din suportul de la eBike. În acest caz, citiți și respectați instrucțiunile de utilizare a acumulatorului.

- **Așezați acumulatorul numai pe suprafețe curate.**

Evitați în special murdărirea prizei de încărcare și a bornelor de contact, de exemplu, cu nisip sau pământ.

Introduceți fișa de încărcare (5) al încărcătorului în conectorul (6) de la acumulator.

#### Încărcarea acumulatorului la bicicletă (consultați imaginile C și D)

Deconectați acumulatorul. Curățați capacul prizei de încărcare (7). Evitați în special murdărirea prizei de încărcare și a bornelor de contact, de exemplu, cu nisip sau pământ. Ridicați capacul prizei de încărcare (7) și introduceți fișa de încărcare (5) în priză de încărcare (6).

- **Încălzirea încărcătorului în timpul încărcării comportă pericolul de incendiu. Încarcă acumulatorii numai în stare uscată și într-un loc rezistent la foc.** Dacă acest lucru nu este posibil, extrage acumulatorul din suport și încarcă-l într-un loc adecvat. În acest caz, citește și respectă instrucțiunile de utilizare a acumulatorului.

#### Procesul de încărcare

Procesul de încărcare începe imediat ce se realizează legătura dintre încărcător și acumulator, respectiv dintre priză de încărcare de la bicicletă și rețeaua de alimentare cu energie electrică.

**Observație:** Procesul de încărcare este posibil numai dacă temperatura acumulatorului eBike se încadrează în intervalul temperaturilor de încărcare admise.

**Observație:** În timpul procesului de încărcare, unitatea de acționare se dezactivează.

Încărcarea acumulatorului este posibilă cu sau fără computerul de bord. Fără computerul de bord, procesul de încărcare poate fi urmărit pe indicatorul nivelului de încărcare a acumulatorului.

Dacă computerul de bord este conectat, pe afișaj va fi prezentat un mesaj corespunzător.

Starea de încărcare este afișată de indicatorul stării de încărcare a acumulatorului (8) de la acumulator și de bara de pe computerul de bord.

În timpul procesului de încărcare, LED-urile indicatorului stării de încărcare (8) al acumulatorului se aprind. Fiecare LED care se aprinde fix corespunde unei încărcări de aproximativ 20% din capacitatea de încărcare. LED-ul care se aprinde intermitent indică încărcarea următorului interval de 20%.

Când acumulatorul eBike s-a încărcat complet, LED-urile se sting imediat, iar computerul de bord se dezactivează.

Procesul de încărcare s-a finalizat. Prin apăsarea tastei de pornire/oprire (9) a acumulatorului eBike, va fi afișat nivelul de încărcare timp de 5 secunde.

Decuplează încărcătorul de la rețeaua de alimentare cu energie electrică și acumulatorul de la încărcător.



În momentul decuplării acumulatorului de la încărcător, acumulatorul se deconectează automat.

**Observație:** În cazul încărcării la bicicletă, după procesul de încărcare, acoperiți cu atenție priza de încărcare (6) cu

capacul (7), pentru a preveni pătrunderea murdăriei sau apei în interiorul acesteia.

În cazul în care, după încărcare, încărcătorul nu a fost decuplat de acumulator, încărcătorul se conectează din nou după câteva secunde, verifică starea de încărcare a acumulatorului și, eventual, reîncepe procesul de încărcare.

## Defecțiuni – Cauze și remediere

Cauză	Remediere
 <p>Acumulator defect</p>	<p><b>Două LED-uri de la acumulator se aprind intermitent.</b></p> <p>Adresează-te unui distribuitor de biciclete autorizat.</p>
 <p>Acumulatorul este prea cald sau prea rece</p>	<p><b>Trei LED-uri de la acumulator se aprind intermitent.</b></p> <p>Decuplează acumulatorul de la încărcător până când temperatura revine în intervalul admis al temperaturilor de încărcare.</p> <p>Cuplează din nou acumulatorul la încărcător numai după atingerea temperaturii de încărcare admise.</p>
 <p>Încărcătorul nu încarcă.</p>	<p><b>Nu se aprinde intermitent niciun LED (în funcție de nivelul de încărcare a acumulatorului eBike, se aprind continuu unul sau mai multe LED-uri).</b></p> <p>Adresează-te unui distribuitor de biciclete autorizat.</p>
<p><b>Nu este posibilă încărcarea (niciun indicator la acumulator)</b></p> <p>Ștecherul nu este introdus corect</p> <p>Bornele de contact ale acumulatorului sunt murdare</p> <p>Priza, cablul sau încărcătorul sunt defecte</p>	<p>Verifică toate conexiunile.</p> <p>Curăță cu atenție bornele de contact ale acumulatorului.</p> <p>Verifică tensiunea din rețeaua de alimentare cu energie electrică, predă încărcătorul în vederea verificării distribuitorului de biciclete.</p>
<p>Acumulator defect</p>	<p>Adresează-te unui distribuitor de biciclete autorizat.</p>

## Întreținere și service

### Întreținere și curățare

Dacă încărcătorul se defectează, adresați-vă unui distribuitor de biciclete autorizat.

### Serviciu de asistență tehnică post-vânzări și consultanță clienți

Pentru răspunsuri la întrebări privind sistemul eBike și componentele sale, adresați-vă unui distribuitor de biciclete autorizat.

Datele de contact ale distribuitorilor de biciclete autorizați sunt disponibile pe pagina web [www.bosch-ebike.com](http://www.bosch-ebike.com).

### Eliminarea

În cazul eliminării încărcătoarelor, accesoriilor și ambalajelor, acestea trebuie să fie predate unei companii de reciclare.

Nu eliminați încărcătorul ca pe un deșeu menajer!

Asigurați-vă că datele personale a fost șterse din aparat.

### Nu mai pentru statele membre UE:



Conform Directivei Europene 2012/19/UE privind deșeurile de echipamente electrice și electronice și transpunerea acesteia în legislația națională, încărcătoarele scoase din uz trebuie colectate selectiv și predate unei companii de reciclare.

Predă elementele scoate din uz ale eBike-ului Bosch unui distribuitor de biciclete autorizat sau unui centru de reciclare.

### Sub rezerva modificărilor.





## Указания за сигурност



Прочетете внимателно всички указания и инструкции за безопасност.

Пропуски при спазването на инструкциите за безо-

пасност и указанията за работа могат да имат за последствие токов удар, пожар и/или тежки травми.

**Съхранявайте тези указания на сигурно място.**

Използваният в настоящата инструкция за експлоатация термин **акумулаторна батерия** се отнася до всички оригинални акумулаторни батерии на Бош.

► **Прочетете и спазвайте указанията за безопасност и насоките във всички инструкции за експлоатация на системата eBike, както и в инструкцията за експлоатацията на Вашия eBike.**

► **Затворете буксата за зареждане след зареждане на велосипеда внимателно с капака.** Така се гарантира, че не прониква мръсотия или вода.



**Предпазвайте зарядното устройство от дъжд и овлажняване.** Проникването на вода в зарядното устройство увеличава опасността от токов удар.

► **Зареждайте само разрешени литиево-йонни акумулаторни батерии на Бош.** Напрежението на акумулаторната батерия трябва да съответства на зарядното напрежение на зарядното устройство. В противен случай съществува опасност от пожар и експлозия.

► **Поддържайте зарядното устройство чисто.** Съществува опасност от токов удар вследствие на замърсяване.

► **Винаги преди ползване проверявайте зарядното устройство, кабела и щепсела.** Ако установите повреди, не ползвайте зарядното устройство. Не отваряйте зарядното устройство. Повредени зарядни устройства, кабели и щепсели увеличават опасността от токов удар.

► **Не оставяйте зарядното устройство да работи върху леснозапалима повърхност (напр. хартия, плат и т.н.), респ. в леснозапалима среда.** Поради нагряването на зарядното устройство по време на работа съществува опасност от пожар.

► **Бъдете предпазливи, ако докосвате зарядното устройство по време на процеса на зареждане.** Работете с предпазни ръкавици. Зарядното устройство може да се загрее силно, особено при високи температури на околната среда.

► **При повреждане или неправилна експлоатация от акумулаторната батерия могат да се отделят пари.** Погрижете се за добро проветряване и при оплаквания се обърнете към лекар. Парите могат да раздразнят дихателните пътища.

► **Акумулаторната батерия на eBike не може да се зарежда без надзор.**

► **Деца и лица, които поради психическото си, сензорно-моторното или душевното си състояние или поради липса на знания или опит не са в състояние да обслужват зарядното устройство, не трябва да работят със зарядното устройство без непосредствен контрол или надзор от отговорно лице.** В противен случай съществува опасност от неправилно ползване и трудови злополуки.

► На долната страна на зарядното устройство има стикер с указание на английски език (обозначен на илюстрацията на графичната страница с номер **(4)**) и със следното съдържание:

Да се използва CAMO с литиево-йонни акумулаторни батерии на BOSCH!

### eBike Battery Charger BPC3400

4A Charger

EB12.110.001

Input: 220-240 V ~ 50-60 Hz 1.65 A

Output: 36 V= 4 A

Made in Vietnam

Robert Bosch GmbH

72757 Reutlingen, Germany

Li-Ion

Use ONLY with BOSCH Li-Ion batteries



## Описание на продукта и дейността

### Предназначение на уреда

Освен тук представените функции може по всяко време да се въведат софтуерни промени за отстраняване на грешки и за промяна на функциите.

Зарядните устройства на Bosch eBike са изключително предвидени за зареждане на акумулаторните батерии eBike на Bosch и не бива да се използват за други цели.

Представеното тук зарядно устройство Bosch eBike е съвместимо с акумулаторните батерии Bosch eBike от новото системно поколение **the smart system**.

### Изобразени елементи

Номерирането на изобразените компоненти се отнася до фигурите на страниците с изображенията в началото на указанияето.

Отделни илюстрации в настоящото ръководство за експлоатация могат според оборудването на Вашия eBike да се различават леко от действителността.

- (1) Зарядно устройство
- (2) Букса за уреда
- (3) Щепсел за включване в уреда
- (4) Указания за безопасност зарядно устройство
- (5) Контактен щекер
- (6) Кулпунг за щекера на зарядното устройство
- (7) Капаче на кулпунга за зареждане
- (8) Светлинен индикатор за режима на работа и степента на зареденост на батерията
- (9) Акумулаторна батерия пусков прекъсвач
- (10) PowerTube
- (11) PowerPack

## Технически данни

Зарядно устройство	4A Charger	
Продуктов код		BPC3400
Номинално напрежение	V~	220 ... 240
Честота	Hz	50 ... 60
Зареждащо напрежение на акумулаторната батерия	V=	36
Заряден ток (макс.)	A	4
Време на зареждане PowerTube 750 ок. <sup>A)</sup>	h	6
Време на зареждане PowerPack 400 ок. <sup>A)</sup>	h	3,5
Работна температура	°C	0 ... 40
Температурен диапазон за съхраняване	°C	10 ... 40
Маса, приبل.	kg	0,7
Клас на защита		IP40

A) Времената на зареждане на други акумулаторни батерии ще откриете на уебсайта: <http://www.bosch-ebike.com>

Данните вадат за номинално напрежение [U] от 230 V. При отклоняващи се напрежения и при специфични за отделни страни изпълнения тези данни могат да варират.

## Работа

### Пускане в експлоатация

**Свържете зарядното устройство към електрическата мрежа (вж. фиг. А)**

► **Съобразявайте се с напрежението на захранващата мрежа!** Напрежението на захранващата мрежа трябва да съответства на данните, написани на табелката на зарядното устройство. Зарядни устройства, обозначени с 230 V, могат да бъдат захранвани и с 220 V.

Пхнете щепсела за уреда (3) на мрежовия кабел в буксата за уреда (2) на зарядното устройство.

Включете мрежовия кабел (специфичен за страната) в захранващата мрежа.

### Зареждане на свалена акумулаторна батерия (вж. фиг. В)

Изключете акумулаторната батерия и я свалете от държача на eBike. Прочетете и спазвайте ръководството за експлоатация на акумулаторната батерия.

► **Поставяйте акумулаторната батерия само върху чисти повърхности.** Избягвайте особено замърсяването на зарядната букса и контактите, напр. с пясък или пръст.

Включете щекера (5) на зарядното устройство в буксата (6) на акумулаторната батерия.

### Зареждане на акумулаторната батерия на велосипеда (вж. фиг. С и D)

Изключете акумулаторната батерия. Почистете капача на зарядната букса (7). Избягвайте особено замърсяването на зарядната букса и контактите, напр. с пясък или пръст. Повдигнете капача на зарядната букса (7) и пхнете зарядния щепсел (5) в зарядната букса (6).

► **Чрез нагряване на зарядното устройство при зареждане има опасност от пожар. Зареждайте акумулаторните батерии върху велосипеда само в сухо състояние и на място, обезопасено срещу пожар.** Ако това не е възможно, извадете акумулаторната батерия от държача и я заредете на подходящо място. Прочетете и спазвайте ръководството за експлоатация на акумулаторната батерия.

### Зареждане на батерията

Процесът на зареждане започва когато зарядното устройство се свърже с акумулаторната батерия, респ. зарядната букса на велосипеда и електрическата мрежа.

**Указание:** Процесът на зареждане е възможен само ако температурата на акумулаторната батерия се намира в допустимата температурна зона за зареждане.

**Указание:** По време на процеса на зареждане задвижващият модул се деактивира.

Зареждането на акумулаторната батерия е възможно с или без включен бордов компютър. Без включен бордов компютър степента на зареждане може да се следи на съответните индикатори на акумулаторната батерия.

При свързан бордови компютър се показва съответното съобщение на дисплея.

Състоянието на зареждане се показва с индикацията за състояние на зареждане на акумулаторната батерия (8) върху батерията и с лентата върху бордовия компютър.

По време на процеса на зареждане светодиодите на индикацията за състояние на зареждане (8) върху акумулаторната батерия светят. Всеки трайно светещ светодиод отговаря на около 20 % капацитет на зареждане. Мигачиците светодиоди показват зареждането на следващите 20 %.

Ако акумулаторната батерия на eBike е напълно заредена, веднага угасват светодиодите и бордовият компютър се изключва. Процесът на зареждане се прекратява.

Чрез натискане на пусковия прекъсвач (9) върху акумулаторната батерия eBike състоянието на зареждане може да се покаже за 5 секунди.



Разкачете зарядното устройство от електрическата мрежа и акумулаторната батерия от зарядното устройство.

При разкачане на акумулаторната батерия от зарядното устройство, акумулаторната батерия се изключва автоматично.

**Указание:** Ако сте зареждали върху колелото, след процеса на зареждане затворете буксата за зареждане (6) внимателно с капака (7), за да не може да проникне мръсотия или вода.

Ако след приключване зарядното устройство не бъде изключено от акумулаторната батерия, след няколко часа то се включва отново, проверява степента на зареденост на акумулаторната батерия и при необходимост отново включва зареждането.

## Грешки – Причини за възникване и начини за отстраняване

Причина	Помощ
 <p>Акумулаторната батерия е дефектна</p>	<p><b>Два светодиода върху акумулаторната батерия мигат.</b></p> <p>Обърнете се към оторизиран търговец на велосипеди.</p>
 <p>Акумулаторната батерия е твърде гореща или твърде студена</p>	<p><b>Три светодиода върху акумулаторната батерия мигат.</b></p> <p>Разкачете акумулаторната батерия от зарядното устройство, докато не се достигне температурния диапазон за зареждане.</p> <p>Свържете акумулаторната батерия отново към зарядното устройство, ако допустимата температура на зареждане е достигната.</p>
 <p>Зарядното устройство не зарежда.</p>	<p><b>Няма светодиод, който да мига (в зависимост от състоянието на зареждане на акумулаторната батерия на eBike сбтят един или няколко светодиода).</b></p> <p>Обърнете се към оторизиран търговец на велосипеди.</p>
<p><b>Не е възможен процес на зареждане (няма индикация върху акумулаторната батерия)</b></p>	
Щекерът не е поставен правилно	Проверете всички щекерни свързвания.
Контактите по акумулаторната батерия са замърсени	Внимателно почистете контактите върху акумулаторната батерия.
Контактът, кабелът или зарядното устройство са дефектни	Проверете мрежовото напрежение, осигурете проверка на зарядното устройство от търговеца на велосипеди.
Акумулаторната батерия е дефектна	Обърнете се към оторизиран търговец на велосипеди.

## Поддържане и сервиз

### Поддържане и почистване

Ако зарядното устройство се повреди, моля, обърнете се към оторизиран търговец на велосипеди.

### Клиентска служба и консултация относно употребата

При всички въпроси относно системата eBike и нейните компоненти, моля, обръщайте се към оторизирани търговци.

Данните за контакт на оторизираните търговци на велосипеди ще откриете на Интернет страницата [www.bosch-ebike.com](http://www.bosch-ebike.com).

### Бракуване

Зарядните устройства, принадлежностите и опаковките им трябва да бъдат предавани за оползотворяване на съдържачите се в тях суровини.

Не изхвърляйте зарядните устройства при битовите отпадъци!

Уверете се собственооръчно, че личните данни са изтрини от уреда.

### Само за страни от ЕС:



Съгласно Европейска директива 2012/19/ЕС относно отпадъци от електрическо и електронно оборудване и утвърждаването ѝ от националното законодателство зарядни устройства, които не могат да се използват повече, трябва да се събират отделно и да бъдат

дат предавани за оползотворяване на съдър-  
жащите се в тях суровини.

Моля, предавайте негодните компоненти на eBike на  
Bosch на оторизиран търговец на велосипеди или в депо  
за рециклиране.

**Правата за изменения запазени.**

## Varnostna opozorila



**Preberite vsa varnostna opozorila in navodila.** Neupoštevanje varnostnih opozoril in navodil lahko povzroči električni udar, požar in/ali hude poškodbe.

**Vsa varnostna navodila in opozorila shranite za prihodnjo uporabo.**

Besedna zveza **akumulatorska baterija**, uporabljena v teh navodilih za uporabo, se navezuje na vse Boscheve originalne akumulatorske baterije električnih koles.

- ▶ **Preberite in upoštevajte varnostne napotke in navodila v vseh navodilih za uporabo sistema eBike ter v navodilih za uporabo električnega kolesa.**
  - ▶ **Po polnjenju skrbno zaprite polnilno vtičnico na kolesu s pokrovom.** Tako boste zagotovili, da v sistem ne bosta vstopili umazanija in voda.
-  **Polnilnik zavarujte pred dežjem ali vlogo.**  
Vdor vode v polnilnik lahko povzroči tveganje za električni udar.
- ▶ **Polnite samo Boscheve litij-ionske akumulatorske baterije, ki so primerne za električna kolesa. Napetost akumulatorske baterije mora ustrezati polnilni napetosti polnilnika.** Drugače obstaja nevarnost požara in eksplozije.
  - ▶ **Poskrbite za čistočo polnilnika.** Zaradi umazanja lahko pride do električnega udara.

- ▶ **Pred vsako uporabo preverite polnilnik, kabel in vtič. Če opazite kakršne koli poškodbe, polnilnika ne uporabljajte. Polnilnika ne odpirajte.** Poškodbe na polnilniku, kablu in vtiču povečajo tveganje električnega udara.
- ▶ **Polnilnika ne uporabljajte na lahko vnetljivi podlagi (npr. papir, blago itd.) oz. v vnetljivem okolju.** Ker se polnilnik med polnjenjem segreje, obstaja nevarnost požara.
- ▶ **Bodite previdni, če se med polnjenjem dotikate polnilnika. Nosite zaščitne rokavice.** Polnilnik se lahko še posebej pri visokih temperaturah ozračja zelo segreje.
- ▶ **Če akumulatorske baterije ne uporabljate pravilno ali če je ta poškodovana, lahko iz nje uhaja para. Poskrbite za dovod svežega zraka in se v primeru težav obrnite na zdravnika.** Para lahko draži dihalne poti.
- ▶ **Akumulatorske baterije električnega kolesa ne smete polniti brez nadzora.**
- ▶ **Polnilnika ne smejo uporabljati otroci in osebe z omejenimi telesnimi, čutnimi ali duševnimi sposobnostmi oz. osebe s pomanjkljivimi izkušnjami in pomanjkljivim znanjem o varni uporabi polnilnika, razen če jih nadzira oz. o varni uporabi pouči odgovorna oseba.** V nasprotnem primeru obstaja nevarnost napačne uporabe in poškodb.
- ▶ Na nalepki na spodnji strani polnilnika si lahko preberete navodilo v angleščini (na strani s shemami je označeno s številko **(4)**) z naslednjo vsebino:

Uporaba je dovoljena IZKLJUČNO z litij-ionskimi akumulatorskimi baterijami BOSCH!

### eBike Battery Charger BPC3400

4A Charger

EB12.110.001

Input: 220-240 V ~ 50-60 Hz 1.65 A

Output: 36 V== 4 A

Made in Vietnam

Robert Bosch GmbH

72757 Reutlingen, Germany

Li-Ion

Use ONLY with BOSCH Li-Ion batteries



## Opis izdelka in funkcij

### Namen uporabe

Poleg tu predstavljenih funkcij lahko v vsakem trenutku pride do sprememb programske opreme zaradi odpravljanja napak in sprememb funkcij.

Boschevi polnilniki za električno kolo so namenjeni izključno polnjenju Boschevih akumulatorskih baterij električnega kolesa in jih ni dovoljeno uporabljati v druge namene.

Prikazan polnilnik za Bosch eBike je združljiv samo z akumulatorskimi baterijami Bosch eBike za sistem nove generacije **the smart system**.

### Komponente na sliki

Oštevilčenje prikazanih komponent se nanaša na shematske prikaze na začetku navodil za uporabo.

Posamezni prikazi v teh navodilih za uporabo lahko glede na opremo vašega električnega kolesa malenkostno odstopajo od dejanskih značilnosti izdelka.

- (1) Polnilnik
- (2) Vtičnica na napravi
- (3) Vtič naprave
- (4) Varnostna opozorila za polnilnik
- (5) Polnilni vtič
- (6) Vtičnica za polnilni vtič
- (7) Pokrov polnilne vtičnice

- (8) Prikaz delovanja in stanja napoljenosti
- (9) Tipka za vklop/izklop akumulatorske baterije
- (10) PowerTube
- (11) PowerPack

## Tehnični podatki

Polnilnik	4A Charger	
Koda izdelka		BPC3400
Nazivna napetost	V~	220 ... 240
Frekvenca	Hz	50 ... 60
Polnilna napetost akumulatorske baterije	V=	36
Polnilni tok (najv.)	A	4
Čas polnjenja PowerTube 750 pribl. <sup>A)</sup>	h	6
Čas polnjenja PowerPack 400 pribl. <sup>A)</sup>	h	3,5
Delovna temperatura	°C	0 ... 40
Temperatura skladiščenja	°C	10 ... 40
Teža, pribl.	kg	0,7
Vrsta zaščite		IP40

A) Čas polnjenja drugih akumulatorskih baterij lahko najdete na spletni strani: <http://www.bosch-ebike.com>

Navedbe veljajo za nazivno napetost [U] 230 V. Pri drugih napetostih in izvedbah, specifičnih za posamezne države, se lahko te navedbe razlikujejo.

## Delovanje

### Uporaba

#### Priključitev polnilnika na omrežje (glejte sliko A)

- ▶ **Upošteвайте napetost omrežja!** Napetost vira električne energije se mora ujemati s podatki na tipski ploščici polnilnika. Polnilnike, označene z 230 V, lahko priključite tudi na napetost 220 V.

Vtič (3) omrežnega kabla vstavite v vtičnico (2) na polnilniku.

V skladu z nacionalnimi predpisi omrežni kabel priključite na električno omrežje.

#### Polnjenje odstranjene akumulatorske baterije (glejte sliko B)

Izklopite akumulatorsko baterijo in jo odstranite iz držala na električnem kolesu. Preberite in upoštevajte navodila za uporabo akumulatorske baterije.

- ▶ **Akumulatorsko baterijo je dovoljeno položiti zgolj na čiste površine.** Še posebej pazite na to, da se polnilna vtičnica in kontakti ne umažejo, npr. s peskom ali zemljo.

Polnilni vtič (5) polnilnika vstavite v vtičnico (6) na akumulatorski bateriji.

#### Polnjenje akumulatorske baterije na kolesu (glejte slike C in D)

Izklopite akumulatorsko baterijo. Očistite pokrov polnilne vtičnice (7). Še posebej pazite na to, da se polnilna vtičnica in kontakti ne umažejo, npr. s peskom ali zemljo. Privzdignite pokrov polnilne vtičnice (7) in polnilni vtič (5) vstavite v polnilno vtičnico (6).

- ▶ **Zaradi segrevanja polnilnika lahko pride do požara.**

**Akumulatorske baterije na kolesu polnite zgolj v suhem stanju in na ognjevarnem mestu.** Če to ni mogoče, odstranite akumulatorsko baterijo iz nosilca in jo napolnite na primernejšem mestu. Preberite in upoštevajte navodila za uporabo akumulatorske baterije.

#### Polnjenje

Polnjenje se začne takoj, ko je polnilnik povezan z akumulatorsko baterijo oz. s polnilno vtičnico na kolesu in električnim omrežjem.

**Opomba:** polnjenje je mogoče samo, ko je temperatura akumulatorske baterije električnega kolesa v dopustnem temperaturnem območju za polnjenje.

**Opomba:** med polnjenjem se pogonska enota izklopi.

Polnjenje akumulatorske baterije je mogoče z računalnikom ali brez njega. Brez računalnika lahko polnjenje akumulatorske baterije spremljate na prikazu stanja napoljenosti akumulatorske baterije.

Ko je računalnik priključen, se na zaslonu prikaže ustrezno sporočilo.

Stanje napoljenosti je na akumulatorski bateriji prikazano s prikazom stanja napoljenosti akumulatorske baterije (8), na računalniku pa s črticami.

Med polnjenjem na akumulatorski bateriji svetijo LED-diode prikaza stanja napoljenosti akumulatorske baterije (8).

Vsaka LED-dioda, ki neprekinjeno sveti, ustreza pribl. 20 % napoljenosti. Utripajoča LED-dioda kaže polnjenje naslednjih 20 %.

Ko je akumulatorska baterija električnega kolesa povsem napolnjena, LED-diode nemudoma ugasnejo, računalnik pa se izklopi. Polnjenje se zaključuje. Če na akumulatorski bateriji električnega kolesa pritisnete tipko za vklop/izklop (9), se za 5 sekunde prikaže stanje napoljenosti.



Polnilnik izključite iz električnega omrežja, akumulatorsko baterijo pa odklopite s polnilnika.

Akumulatorska baterija se samodejno izklopi, ko jo odklopite s polnilnika.

**Opomba:** če ste akumulatorsko baterijo polnili na kolesu, po polnjenju polnilno vtičnico (6) skrbno pokrijte s pokrovom (7), da vanjo ne more priti umazanija ali voda.

Če akumulatorske baterije po polnjenju ne odklopite s polnilnika, se polnilnik po nekaj urah ponovno vključi, preveri stanje napoljenosti akumulatorske baterije in jo po potrebi ponovno začne polniti.

## Napake – vzroki in pomoč

Vzrok	Ukrepi
 <p>Akumulatorska baterija je okvarjena.</p>	<p><b>Na akumulatorski bateriji utripata dve LED-diodi.</b></p> <p>Obrnite se na pooblaščenega prodajalca prodajalca koles.</p>
 <p>Akumulatorska baterija je pretopla ali prehladna.</p>	<p><b>Na akumulatorski bateriji utripajo tri LED-diode.</b></p> <p>Akumulatorsko baterijo odklopite s polnilnika, dokler ni doseženo temperaturno območje polnjenja.</p> <p>Akumulatorsko baterijo s polnilnikom povežite šele, ko ta doseže dopustno polnilno temperaturo.</p>
 <p>Polnilnik ne polni.</p>	<p><b>Nobena LED-dioda ne utripa (odvisno od stanja napoljenosti akumulatorske baterije električnega kolesa trajno sveti ena ali več LED-diod).</b></p> <p>Obrnite se na pooblaščenega prodajalca koles.</p>
<b>Polnjenje ni mogoče (na akumulatorski bateriji ni prikaza)</b>	
Vtič ni pravilno vstavljen.	Preverite vse vtične spoje.
Kontakti na akumulatorski bateriji so umazani.	Previdno očistite kontakte na akumulatorski bateriji.
Vtičnica, kabel ali polnilnik v okvari	Preverite omrežno napetost, pooblaščen prodajalec koles naj preveri delovanje polnilnika.
Akumulatorska baterija je v okvari.	Obrnite se na pooblaščenega prodajalca koles.

## Vzdrževanje in servisiranje

### Vzdrževanje in čiščenje

Če se polnilnik pokvari, se obrnite na pooblaščenega prodajalca koles.

### Servisna služba in svetovanje uporabnikom

Z vsemi vprašanji o sistemu eBike in njegovih komponentah se obrnite na pooblaščenega prodajalca koles.

Podatke za stik s pooblaščenimi prodajalci koles najdete na spletni strani [www.bosch-ebike.com](http://www.bosch-ebike.com).

### Odlaganje

Poskrbite za okolju prijazno recikliranje polnilnikov, pribora in embalaže.

Polnilnikov ne odvrzite med gospodinjske odpadke!

Prepričajte se, da so osebni podatki izbrisani iz naprave.

#### Zgolj za države Evropske unije:



V skladu z evropsko Direktivo 2012/19/EU o odpadni električni in elektronski opremi (OEEO) in njenim prenosom v nacionalno zakonodajo se morajo odsluženi polnilniki ločeno zbirati ter okolju prijazno reciklirati.

Prosimo, da neuporabne komponente Boschevega električnega kolesa eBike predate pooblaščenemu prodajalcu koles, ki jih bo prevzel brezplačno, ali zbirališču odpadkov.

**Pridržujemo si pravico do sprememb.**





## Sigurnosne napomene



Treba pročitati sve sigurnosne napomene i upute. Propusti do kojih može doći uslijed nepridržavanja sigurnosnih

napomena i uputa mogu uzrokovati električni udar, požar i/ili teške ozljede.

Sačuvajte sve sigurnosne napomene i upute za buduću primjenu.

Pojam **baterija**, koji se koristi u ovim uputama za uporabu, odnosi se na sve originalne Bosch eBike baterije.

► **Pročitajte i pridržavajte se sigurnosnih napomena i uputa u svim uputama za uporabu eBike sustava te u uputama za uporabu vašeg e-bicikla.**

► **Nakon punjenja na biciklu zatvorite utičnicu za punjenje poklopcem.** Time se osigurava da prljavašina ili voda ne može prodrijeti.



**Punjač držite dalje od kiše ili vlage.**

Prodiranje vode u punjač povećava opasnost od električnog udara.

► **Punite samo Bosch litij-ionske baterije dopuštene za e-bicikle. Napon baterije mora odgovarati naponu punjenja baterije u punjaču.** U suprotnom postoji opasnost od požara i eksplozije.

► **Punjač održavajte čistim.** Zbog nečistoće postoji opasnost od električnog udara.

► **Prije svake uporabe provjerite punjač, kabel i utikač. Punjač ne koristite ako ste ustanovili oštećenja. Ne otvarajte punjač.** Oštećeni punjači, kabel i utikač povećavaju opasnost od električnog udara.

► **Ne radite punjačem na lako zapaljivoj podlozi (npr. papir, tekstil itd.) odn. u zapaljivoj okolini.** Zbog zagrijavanja punjača pri punjenju postoji opasnost od požara.

► **Budite oprezni ako dodirujete punjač za vrijeme punjenja. Nosite zaštitne rukavice.** Punjač bi se mogao jako zagrijati posebice pri visokim okolnim temperaturama.

► **U slučaju oštećenja ili nestručne upotrebe baterije mogu početi izlaziti pare. Dovedite svježi zrak i u slučaju potrebe zatražite liječničku pomoć.** Pare mogu nadražiti dišne puteve.

► **eBike baterija ne smije se puniti bez nadzora.**

► **Djeca i osobe, koje zbog svojih fizičkih, osjetilnih ili mentalnih sposobnosti ili zbog svog neiskustva i neznanja nisu u stanju sigurno rukovati punjačem, ne smiju ga koristiti bez nadzora ili uputa odgovorne osobe.** U suprotnom postoji opasnost od pogrešnog rukovanja i ozljeda.

► Na donjoj strani punjača nalazi se naljepnica s napomenom na engleskom jeziku (u prikazu na stranici sa slikama označena je brojem **(4)**) i sljedećim sadržajem:

Koristiti SAMO s BOSCH litij-ionskim baterijama!

### eBike Battery Charger BPC3400

4A Charger

EB12.110.001

Input: 220-240 V ~ 50-60 Hz 1.65 A

Output: 36 V= 4 A

Made in Vietnam

Robert Bosch GmbH

72757 Reutlingen, Germany

Li-Ion

Use ONLY with BOSCH Li-Ion batteries



## Opis proizvoda i radova

### Namjenska uporaba

Osim ovdje prikazanih funkcija može se dogoditi da se u svakom trenutku uvode izmjene softvera za uklanjanje pogrešaka i za promjene funkcija.

Bosch eBike punjači su namijenjeni isključivo za punjenje Bosch eBike baterija i ne smiju se koristiti u druge svrhe.

Ovdje prikazani Bosch eBike punjač kompatibilan je s Bosch eBike baterijama nove generacije sustava **the smart system**.

### Prikazani dijelovi uređaja

Numeriranje prikazanih komponenti odnosi se na prikaze na stranicama sa slikama koje se nalaze na početku ove upute.

Pojedini prikazi u ovoj uputi za uporabu mogu neznatno odstupati od stvarnih okolnosti ovisno o opremi vašeg e-bicikla.

- (1) Punjač
- (2) Konektor
- (3) Utikač uređaja
- (4) Sigurnosne napomene za punjač
- (5) Utikač za punjenje
- (6) Utičnica za utikač za punjenje
- (7) Poklopac utičnice za punjenje
- (8) Pokazivač radnog stanja i stanja napunjenosti
- (9) Tipka za uključivanje/isključivanje baterije
- (10) PowerTube
- (11) PowerPack

## Tehnički podaci

Punjač	4A Charger	
Kód proizvoda		BPC3400
Nazivni napon	V~	220 ... 240
Frekvencija	Hz	50 ... 60
Napon punjača baterija	V=	36
Struja punjenja (maks.)	A	4
Vrijeme punjena PowerTube 750 oko <sup>A)</sup>	h	6
Vrijeme punjenja PowerPack 400 oko <sup>A)</sup>	h	3,5
Radna temperatura	°C	0 ... 40
Temperatura skladištenja	°C	10 ... 40
Težina cca.	kg	0,7
Vrsta zaštite		IP40

A) Vrijeme punjenja drugih baterija naći ćete na internetskoj stranici: <http://www.bosch-ebike.com>

Podaci vrijede za nazivni napon [U] od 230 V. U slučaju odstupanja napona i u izvedbama specifičnim za dotičnu zemlju, ovi podaci mogu varirati.

## Rad

### Puštanje u rad

#### Priključivanje punjača na električnu mrežu (vidjeti sliku A)

- ▶ **Pridržavajte se mrežnog napona!** Napon izvora struje mora se podudarati s podacima na tipskoj pločici punjača. Punjači označeni sa 230 V mogu raditi i na 220 V.

Utičač uređaja **(3)** mrežnog kabela utaknite u konektor **(2)** na punjaču.

Priključite mrežni kabel (specifičan za dotičnu zemlju) na električnu mrežu.

#### Punjenje izvadene baterije (vidjeti sliku B)

Isključite bateriju i izvadite je iz nosača na e-biciklu. Pročitajte i pridržavajte se uputa za uporabu baterije.

- ▶ **Bateriju odložite samo na čiste površine.** Posebice izbjegavajte da se prljavština nakupi na utičnici za punjenje i na kontaktima, npr. pijesak ili zemlja.

Utičač za punjenje **(5)** punjača utaknite u utičnicu **(6)** na bateriji.

#### Punjenje baterije na biciklu (vidjeti slike C i D)

Isključite bateriju. Očistite poklopac utičnice za punjenje **(7)**. Posebice izbjegavajte da se prljavština nakupi na

utičnici za punjenje i na kontaktima, npr. pijesak ili zemlja. Podignite poklopac utičnice za punjenje **(7)** i utaknite utičač za punjenje **(5)** u utičnicu za punjenje **(6)**.

- ▶ **Postoji opasnost od požara zbog zagrijavanja punjača prilikom punjenja. Baterije na biciklu puniti samo u suhom stanju i na mjestu na kojem ne postoji opasnost od požara.** Ukoliko to nije moguće, bateriju izvadite iz nosača i napunite je na nekom prikladnijem mjestu. Pročitajte i pridržavajte se uputa za uporabu baterije.

### Punjenje

Proces punjenja započinje kada je punjač spojen na bateriju odn. utaknut u utičnicu za punjenje na biciklu i spojen na električnu mrežu.

**Napomena:** Proces punjenja je moguć samo ako je temperatura eBike baterije u dopuštenom području temperature punjenja.

**Napomena:** Tijekom procesa punjenja deaktivira se pogonska jedinica.

Punjenje baterije je moguće sa ili bez putnog računala. Proces punjenja možete promatrati na pokazivaču stanja napunjenosti baterije bez putnog računala.

Kada je priključeno putno računalo, na zaslonu se prikazuje odgovarajuća obavijest.

Stanje napunjenosti se prikazuje pomoću pokazivača stanja napunjenosti **(8)** na bateriji i pomoću gredica na putnom računalu.

Tijekom procesa punjenja svijetle LED lampice pokazivača stanja napunjenosti **(8)** baterije. Svaka LED lampica koja stalno svijetli odgovara 20 % kapaciteta napunjenosti. LED lampica koja treperi prikazuje stanje napunjenosti uvećano za još 20 %.

Ako je eBike baterija potpuno napunjena, LED lampice se odmah gase, a putno računalo se isključuje. Proces punjenja je završen. Pritiskom na tipku za uključivanje/isključivanje **(9)** eBike baterije može se prikazati stanje napunjenosti u trajanju od **5** sekunde.



Odvajite punjač od električne mreže, a potom bateriju izvadite iz punjača.

Kada bateriju izvadite iz punjača, ona se isključuje automatski.

**Napomena:** Ako ste bateriju punili na biciklu, nakon procesa punjenja pažljivo zatvorite utičnicu za punjenje **(6)** poklopcem **(7)** kako prljavština ili voda ne bi mogla prodrijeti u nju.

Ukoliko nakon punjenja bateriju ne izvadite iz punjača, punjač se nakon nekoliko sati ponovno uključuje, provjerava stanje napunjenosti baterije i po potrebi ponovno započinje s procesom punjenja.

## Smetnje – uzroci i pomoć

Uzrok	Pomoć
 <p>Neispravna baterija</p>	<p><b>Trepere dvije LED lampice na bateriji.</b></p> <p>Obratite se ovlaštenom trgovcu bicikala.</p>
 <p>Baterija je pretopla ili prehladna</p>	<p><b>Trepere tri LED lampice na bateriji.</b></p> <p>Bateriju izvadite iz punjača sve dok se ne postigne područje temperature punjenja.</p> <p>Bateriju ponovno umetnite u punjač tek nakon što je postigao dopuštenu temperaturu punjenja.</p>
 <p>Punjač ne puni.</p>	<p><b>Ne treperi niti jedna LED lampica (ovisno o stanju napunjenosti eBike baterije stalno svijetli jedna ili više LED lampica).</b></p> <p>Obratite se ovlaštenom trgovcu bicikala.</p>
<b>Nije moguć proces punjenja (nema pokazivača baterije)</b>	
Utikač nije ispravno utaknut	Provjerite sve utične spojeve.
Zaprljani su kontakti baterije	Pažljivo očistite kontakte baterije.
Utičnica, kabel ili punjač je neispravan	Provjerite mrežni napon, provjeru punjača prepustite trgovcu bicikala.
Neispravna baterija	Obratite se ovlaštenom trgovcu bicikala.

## Održavanje i servisiranje

### Održavanje i čišćenje

Ukoliko dođe do kvara na punjaču, obratite se ovlaštenom trgovcu bicikala.

### Servisna služba i savjeti o uporabi

Za sva pitanja glede eBike sustava i njegovih komponenti obratite se ovlaštenom trgovcu bicikala.

Kontakt podatke ovlaštenih trgovaca bicikala naći ćete na internetskoj stranici [www.bosch-ebike.com](http://www.bosch-ebike.com).

### Zbrinjavanje

Punjače, pribor i ambalažu treba dovesti na ekološki prihvatljivo recikliranje.

Punjače ne bacajte u kućni otpad!

Sami provjerite jesu li osobni podaci izbrisani s uređaja.

#### Samo za zemlje EU:



U skladu s europskom Direktivom 2012/19/EU o električnim i elektroničkim starim uređajima i njihovom provedbom u nacionalno pravo neupotrebljivi punjači moraju se odvojeno sakupljati i dovesti na ekološki prihvatljivo recikliranje.

Molimo besplatno predajte ovlaštenom trgovcu bicikala ili u reciklažno dvorište neuporabive Bosch komponente e-bicikla.

### Zadržavamo pravo promjena.



## Ohutusnõuded



### Lugege läbi kõik ohutusnõuded ja juhised.

Ohutusnõuete ja juhiste eiramine võib kaasa tuua elektrilöögi, tulekahju ja/või raskeid vigastusi.

### Hoidke kõik ohutusnõuded ja juhised edasiseks kasutamiseks hoolikalt alles.

Käesolevas kasutusjuhendis kasutatud mõiste **aku** käib kõikide Boschi eBike-akude kohta.

### ▶ Lugege läbi eBike-süsteemi kõikides kasutusjuhendites ning eBike'i kasutusjuhendis toodud ohutusnõuded ja juhised ning järgige neid.

### ▶ Sulgege laadimispesa jalgrattal laadimise järel hoolikalt kattega. Sellega tagatakse, et mustust ja vett sisse ei tungi.



**Kaitske laadimiseadet vihma ja niiskuse eest.** Kui elektrilise tööriista on sattunud vett, tekib elektrilöögi oht.

### ▶ Laadige ainult eBike'i jaoks ette nähtud Boschi liitiumioonakusid. Aku pinget peab vastama laadimiseadme laadimispingele. Vastasel juhul tekib tulekahju ja plahvatuse oht.

### ▶ Hoidke laadimiseadet puhas. Määrumise suurendab elektrilöögi ohtu.

### ▶ Iga kord enne kasutamist kontrollige laadimiseadet, võrgujuhet ja pistikut üle. Kahjustuste tuvastamise

**korral ärge võtke laadimiseadet kasutusele. Ärge avage laadimiseadet.** Kahjustada saanud laadimiseadmed, võrgujuhtmed ja pistikud suurendavad elektrilöögi ohtu.

- ▶ **Ärge kasutage laadimiseadet kergesti süttival aluspinnal (nt paber, kangas) ega tuleohtlikus keskkonnas.** Laadimiseadet lähed kasutamisel kuumaks, tekitades põlengu ohtu.
- ▶ **Olge ettevaatlik, kui te laadimiseadet laadimise ajal puudutate. Kandke kaitsekindaid.** Laadimiseadet võib kuumeneda, seda eelkõige siis, kui ümbritseva keskkonna temperatuur on kõrge.
- ▶ **Aku vigastamise ja ebaõige käsitsemise korral võib akust eralduda aare. Õhutage ruumi, halva enesetunde korral pöörduge arsti poole.** Aarud võivad ärritada hingamisteid.
- ▶ **eBike-akut ei tohi jätta laadimise ajaks järelevalveta.**
- ▶ **Lapsed ja inimesed, kelle füüsilised või vaimsed võimed ei luba neil laadimiseadet ohutult kasutada või kellel puuduvad seadme kasutamiseks vajalikud teadmised ja kogemused, tohivad seadet kasutada vaid siis, kui nende eest vastutav isik teostab nende üle järelevalvet või on andnud neile selged juhised seadme kasutamiseks.** Vastasel korral tekib valest käsitsemisest põhjustatud kehavigastuste ja varalise kahju oht.
- ▶ **Laadimiseadme alumisel küljel asub kleebis ingliskeelse juhise (jooniste leheküljel oleval kujutisel tähistatud numbriga (4)) ja järgmise sisuga:**

Kasutage ANULT koos BOSCHI liitiumioonakudega!

## eBike Battery Charger BPC3400

### 4A Charger

EB12.110.001

Input: 220-240 V ~ 50-60 Hz 1.65 A

Output: 36 V== 4 A

Made in Vietnam

Robert Bosch GmbH

72757 Reutlingen, Germany

Li-Ion

Use ONLY with BOSCH Li-Ion batteries



## Toote kirjeldus ja kasutusjuhend

### Nõuetekohane kasutamine

Lisaks kirjeldatud funktsioonidele võidakse mis tahes ajal lisada tarkvaramuudatusi vigade kõrvaldamiseks ja funktsioonide laiendamiseks.

Boschi eBike'i laadimiseadmed on mõeldud üksnes Boschi eBike'i akude laadimiseks ning neid ei tohi kasutada muul otstarbel.

Siin kujutatud Bosch eBike'i laadimiseadet on ühilduv Bosch eBike'i uue süsteempõlvkonna **the smart system** akudega.

### Seadme osad

Seadme osade numeratsiooni aluseks on kasutusjuhendi alguses sisalduvatel jooniste lehekülgedel toodud numbrid. Selles kasutusjuhendis esitatud kujutised võivad olenevalt eBike'i varustusest tegelikkusest vähesel määral erineda.

- (1) Laadimiseadet
- (2) Seadmepesa
- (3) Seadmepistik
- (4) Laadimiseadme ohutusnõuded
- (5) Laadimispestik
- (6) Laadimispestikute pesa
- (7) Laadimispesa kate
- (8) Töö- ja laetusseisundi näidik

- (9) Aku Sisse/Välja nupp
- (10) PowerTube
- (11) PowerPack

## Tehnilised andmed

Laadimiseseade	4A Charger	
Tootekood		BPC3400
Nimipinge	V~	220 ... 240
Sagedus	Hz	50 ... 60
Aku laadimispinge	V=	36
Laadimisvool (max)	A	4
PowerTube 750 laadimisaeg umbes <sup>A)</sup>	h	6
PowerPack 400 laadimisaeg umbes <sup>A)</sup>	h	3,5
Töötemperatuur	°C	0 ... 40
Hoiutemperatuur	°C	10 ... 40
Kaal, u.	kg	0,7
Kaitseklass		IP40

A) Muude akude laadimisajad leiate veebisaidilt:  
<http://www.bosch-ebike.com>

Andmed kehtivad nimipingel [U] 230 V. Teistsuguste pingete ja kasutusriigis spetsiifiliste mudelite puhul võivad toodud andmed olla erinevad.

## Kasutus

### Seadme kasutuselevõtt

#### Laadimiseseadme ühendamine vooluvõrguga (vt joonis A)

- **Pöörake tähelepanu võrgupingele!** Võrgupinge peab ühtima laadimiseseadme andmesildil märgitud pingega. Andmesildil toodud 230 V seadmeid võib kasutada ka 220 V võrgupinge korral.

Ühendage võrgujuhtme pistik **(3)** laadimiseseadme pesa **(2)**.

Ühendage võrgujuhe vooluvõrguga.

#### Mahavõetud aku laadimine (vt joonis B)

Lülitage aku välja ja eemaldage eBike'i hoidikust. Selleks lugege läbi aku kasutusjuhend ja järgige seda.

- **Asetage aku ainult puhastele pindadele.** Eelkõige vältige laadimisepesa ja kontaktide määrdumist nt liiva või mullaga.

Ühendage laadimiseseadme laadimispistik **(5)** aku pesa **(6)**.

#### Jalgrattal oleva aku laadimine (vt jooniseid C ja D)

Lülitage aku välja. Puhastage laadimisepesa kate **(7)**. Eelkõige vältige laadimisepesa ja kontaktide määrdumist nt liiva või mullaga. Tõstke laadimisepesa kate **(7)** maha ja ühendage laadimispistik **(5)** laadimisepessa **(6)**.

- **Laadimiseseadme kuumenemise tõttu laadimise ajal tekib tuleoht. Laadige jalgratta küljes olevaid akusid ainult siis, kui need on kuivad ja asuvad tulekindlas kohas.** Kui see ei ole võimalik, võtke aku hoidikust välja ja laadige seda sobivas kohas. Selleks lugege läbi aku kasutusjuhend ja järgige seda.

### Laadimisprotsess

Laadimine algab, kui laadimiseseade on akuga või jalgratta laadimisepesaga ja vooluvõrguga ühendatud.

**Märkus:** Laadida saab vaid siis, kui eBike-aku laadimistemperatuur on lubatud vahemikus.

**Märkus:** Laadimise ajal ajam inaktiveeritakse.

Aku laadimine on võimalik pardaarvutiga ja ilma. Ilma pardaarvutita võib laadimise kulgu jälgida aku laetuse taseme näidikult.

Ühendatud pardaarvuti korral kuvatakse ekraanil asjaomast teadet.

Laetuse taset näitavad aku laetuse taseme näidik **(8)** akul ja pardaarvuti tulbad.

Laadimise ajal põlevad aku laetuse taseme näidiku **(8)** LED-tuled. Iga pidevalt põlev LED-tuli vastab umbes 20% mahtuvusele. Viilkuv LED-tuli näitab järgmise 20% laadimist. Kui eBike'i aku on täielikult laetud, kustuvad LED-tuled kohe ja pardaarvuti lülitub välja. Laadimine lõpeb. eBike'i akul olevat sisse/välja nuppu **(9)** vajutades saab lasta **5** sekundiks kuvada laetuse taseme.



Lahutage laadimiseseade vooluvõrgust ja eemaldage aku laadijast.

Aku eemaldamisel laadimiseseadme lülitub aku automaatselt välja.

**Märkus:** Kui laadisite jalgratta küljes olevat akut, sulgege laadimisepesa **(6)** pärast laadimist hoolikalt kattega **(7)**, et vältida mustuse või vee sissetungimist.

Kui laadimiseseadet pärast laadimist akust ei lahutata, lülitub laadimiseseade mõne tunni pärast uuesti sisse, kontrollib aku laetuse taset ja alustab vajaduse korral laadimist uuesti.

## Vead – põhjused ja kõrvaldamine

Põhjus	Abi
 <p>Aku on defektne</p>	<p><b>Aku kaks LED-tuld vilguvad.</b></p> <p>Pöörduge volitatud jalgrattamüüja poole.</p>
 <p>Aku on liiga soe või liiga külm</p>	<p><b>Aku kolm LED-tuld vilguvad.</b></p> <p>Eemaldage aku laadimisseadmest, kuni aku on saavutanud ettenähtud laadimistemperatuuri.</p> <p>Ühendage aku laadimisseadmega alles siis, kui see on ettenähtud laadimistemperatuuril.</p>
 <p>Laadimisseade ei lae.</p>	<p><b>Ükski LED-tuli ei vilgu (olenevalt eBike'i aku laetuse tasemest põleb üks või mitu LED-tuld pidevalt).</b></p> <p>Pöörduge volitatud jalgrattamüüja poole.</p>
<p><b>Laadimine pole võimalik (akul ei põle ükski tuli)</b></p>	
Pistik ei ole õigesti ühendatud	Kontrollige kõiki pistikühendusi.
Aku kontaktid on määrduanud	Puhastage aku kontakte ettevaatlikult.
Pistikupesa, toitejuhe või laadimisseade on defektsed	Kontrollige võrgupinget, laske laadimisseade jalgrattamüüjal üle kontrollida.
Aku on defektne	Pöörduge volitatud jalgrattamüüja poole.

## Hooldus ja korrashoid

### Hooldus ja puhastus

Kui laadimisseadme töös peaks esinema tõrkeid, pöörduge volitatud jalgrattamüüjate poole.

### Müüjajärgne teenindus ja kasutusala nõustamine

Kõigi küsimuste korral eBike'i ja selle komponentide kohta pöörduge autoriseeritud jalgrattamüüja poole.

Volitatud jalgrattamüüjate kontaktandmed leiate veebisaidilt [www.bosch-ebike.com](http://www.bosch-ebike.com).

### Kasutuskõlbmatuks muutunud seadmete käitlus

Akulaadimisseadmed, lisatarvikud ja pakendid tuleb keskkonnasäästlikult utiliseerida.

Ärge visake kasutusressursi ammendanud elektrilisi tööriistu olmejäätmete hulka!

Veenduge ise, et isikuandmed on seadmest kustutatud.

#### Üksnes EL liikmesriikidele:



Vastavalt Euroopa Parlamendi ja nõukogu direktiivile 2012/19/EL elektri- ja elektroonikaseadmete jäätmete kohta ning direktiivi ülevõtivatele riiklikele õigusaktidele tuleb kasutuskõlbmatuks muutunud elektrilised tööriistad eraldi kokku koguda ja keskkonnasäästlikult korduskasutada või ringlusse võtta.

Andke Boschi eBike'i kasutusressursi ammendanud komponendi tasuta volitatud jalgrattamüüjale või viige jäätmejaama.

**Tootja jätab endale õiguse muudatuste tegemiseks.**





## Drošības noteikumi



**Izlasiet drošības noteikumus un norādījumus lietošanai.** Drošības noteikumu un norādījumu neievērošana

var izraisīt aizdegšanos un būt par cēloni elektriskajam triecienam vai nopietnam savainojumam.

**Pēc izlasīšanas uzglabājiet šos noteikumus turpmākai izmantošanai.**

Šajā lietošanas pamācībā izmantotais termins **akumulators** attiecas uz visiem oriģinālajiem Bosch elektrovelosipēdu eBike akumulatoriem.

- ▶ **Izlasiet un ievērojiet visu elektrovelosipēda eBike sistēmu lietošanas pamācībās un paša elektrovelosipēda eBike lietošanas pamācība sniegtos drošības noteikumus un lietošanas norādījumus.**
- ▶ **Rūpīgi aizveriet uzlādes pieslēgvietu ar pārsegu uz velosipēda pēc uzlādes beigām.** Tā jūs nodrošināt, ka tajā neiekļūst netīrumi vai ūdens.



**Neturiet uzlādes ierīci lietū vai mitrumā.** Ja uzlādes ierīcē iekļūst ūdens, pieaug risks saņemt elektrisko triecienu.

- ▶ **Uzlādējiet vienīgi elektrovelosipēdiem eBike paredzētos Bosch litija-jonu akumulatorus.** Akumulatora spriegumam jāatbilst uzlādes ierīces nodrošinātajam akumulatora uzlādes spriegumam. Pretējā gadījumā var notikt aizdegšanās vai sprādziens.
- ▶ **Uzturiet uzlādes ierīci tīru.** Netīrumi var radīt elektriskā trieciena saņemšanas briesmas.

- ▶ **Ik reizi pirms lietošanas pārbaudiet uzlādes ierīci, kabeli un kontaktspraudni. Atklājot bojājumus, pārtrauciet uzlādes ierīces lietošanu. Neatveriet uzlādes ierīci.** Lietojot bojātu uzlādes ierīci, elektrokabeli un kontaktdakšu, pieaug elektriskā trieciena saņemšanas risks.
- ▶ **Nedarbiniet uzlādes ierīci, ja tā atrodas uz viegļi degoša materiāla (piemēram, uz papīra, auduma u.c.) vai ugunsnedrošos apstākļos.** Uzlādes laikā uzlādes ierīces izdalītais siltums var radīt aizdegšanās briesmas.
- ▶ **Ievērojiet piesardzību, uzlādes laikā pieskaroties uzlādes ierīcei. Nēsājiet aizsargcimdus.** Uzlādes ierīce var stipri sakarst, īpaši pie augstas apkārtējā gaisa temperatūras.
- ▶ **No bojātiem vai nepareizi lietotiem akumulatoriem var izplūst tvaiks. Šādā gadījumā ielaidiet telpā svaigu gaisu un smagākos gadījumos griezieties pēc palīdzības pie ārsta.** Izgarojumi var izraisīt elpošanas ceļu kairinājumu.
- ▶ **Veicot elektrovelosipēdu eBike akumulatoru uzlādi, neatstājiet tos bez uzraudzības.**
- ▶ **Bērni un personas, kas savu fizisko, sensoro vai garīgo spēju, kā arī nepietiekošu zināšanu vai iemaņu dēļ nespēj droši lietot uzlādes ierīci, nedrīkst šo uzlādes ierīci lietot bez atbildīgas personas uzraudzības vai konsultācijas.** Pretējā gadījumā pastāv savainošanās briesmas uzlādes ierīces nepareizas lietošanas dēļ.
- ▶ **Uzlādes ierīces apakšpusē ir uzlīme ar norādījumiem angļu valodā (grafika lappusē tā ir apzīmēta ar numuru (4)) un ar šādu saturu.**

Izmantojiet TIKAI ar BOSCH litija jonu akumulatoriem!

### eBike Battery Charger BPC3400 4A Charger EB12.110.001

Input: 220-240 V ~ 50-60 Hz 1.65 A

Output: 36 V== 4 A

Made in Vietnam

Robert Bosch GmbH

72757 Reutlingen, Germany

Li-Ion

Use ONLY with BOSCH Li-Ion batteries



## Izstrādājuma un tā funkciju apraksts

### Paredzētais pielietojums

Papildus šeit aprakstītajām funkcijām jebkurā laikā var ieviest programmatūras izmaiņas, lai novērstu kļūdas un mainītu funkcijas.

Ar Bosch elektrovelosipēda eBike uzlādes ierīcēm ir paredzēts uzlādēt tikai Bosch elektrovelosipēda eBike akumulatorus, un tās nedrīkst izmantot citādi.

Šeit attēlotā Bosch eBike uzlādes ierīce ir savietojama ar Bosch eBike jaunās sistēmas paaudzes akumulatoriem **the smart system**.

### Attēlotās sastāvdaļas

Attēloto sastāvdaļu numerācija atbilst lietošanas pamācības sākumā esošajās grafikas lappusēs sniegtajiem attēliem.

Dažādu elektrovelosipēda eBike aprīkojuma variantu dēļ atsevišķi attēli šajā lietošanas pamācībā var nedaudz atšķirties no elektrovelosipēda eBike patiesā izskata.

- (1) Uzlādes ierīce
- (2) Ierīces kontaktligzda
- (3) Ierīces kontaktspraudnis
- (4) Uzlādes ierīces drošības noteikumi
- (5) Uzlādes kontaktspraudnis
- (6) Ligzda uzlādes kontaktspraudņa pievienošana

- (7) Uzlādes kontaktligzdas vāciņš
- (8) Darbības un uzlādes pakāpes indikators
- (9) Taustiņš akumulatora ieslēgšanai-izslēgšanai
- (10) PowerTube
- (11) PowerPack

## Tehniskie dati

Uzlādes ierīce	4A Charger	
Izstrādājuma kods		BPC3400
Nominālais spriegums	V~	220 ... 240
Frekvence	Hz	50 ... 60
Akumulatoru uzlādes spriegums	V=	36
Uzlādes strāva (maks.)	A	4
Uzlādes laiks PowerTube 750 apm. <sup>A)</sup>	st.	6
Uzlādes laiks PowerPack 400 apm. <sup>A)</sup>	st.	3,5
Darba temperatūra	°C	0 ... 40
Uzglabāšanas temperatūra	°C	10 ... 40
Aptuvenais svars	kg	0,7
Aizsardzības klase		IP40

A) Citu akumulatoru uzlādes laiku varat atrast tīmekļa vietnē:  
<http://www.bosch-ebike.com>

Parametri ir sniegti nominālajam spriegumam [U] 230 V. Elektroinstrumentiem, kas paredzēti zemākam spriegumam vai ir modificēti atbilstoši nacionālajiem standartiem, šie parametri var atšķirties.

## Lietošana

### Uzsākot lietošanu

#### Uzlādes ierīces pievienošana elektrotīklam (attēls A)

##### ► Pievadiet pareizu elektrotīkla spriegumu!

Elektrobrašanās avota spriegumam jāatbilst vērtībai, kas norādīta uz uzlādes ierīces marķējuma plāksnītes.

Uzlādes ierīces, kas paredzētas 230 V spriegumam, var darboties arī no 220 V elektrotīkla.

Pievienojiet elektrokabeļa ierīces kontaktspraudni (3) ierīces kontaktligzdai (2) uz uzlādes ierīces.

Pievienojiet elektrokabeli (tas dažādās valstīs atšķiras) elektrotīklam.

#### Izņemta akumulatora uzlāde (attēls B)

Izslēdziet akumulatoru un izņemiet to no elektrovelosipēda eBike turētāja. Izlasiet akumulatora lietošanas pamācību un ievērojiet tajā sniegtos norādījumus.

► **Novietojiet akumulatoru vienīgi uz tīras virsmas.** Īpaši sekojiet, lai uzlādes ligzda un tās kontakti netiktu piesārņoti, piemēram, ar smiltīm vai zemi.

Pievienojiet uzlādes ierīces uzlādes kontaktspraudni (5) kontaktligzdai (6) uz akumulatora.

#### Akumulatora uzlāde elektrovelosipēdā (attēli C un D)

Izslēdziet akumulatoru. Notīriet uzlādes ligzdas vāciņu (7). Īpaši sekojiet, lai uzlādes ligzda un tās kontakti netiktu piesārņoti, piemēram, ar smiltīm vai zemi. Paceliet uzlādes ligzdas vāciņu (7) un pievienojiet uzlādes kontaktspraudni (5) uzlādes kontaktligzdai (6).

► **Uzlādes ierīcei uzlādes laikā sakarstot, pastāv aizdegšanās risks. Uzlādējiet elektrovelosipēda akumulatorus tikai ugunsdrošā vietā, kad tie ir sausi.**

Ja tas nav iespējams, izņemiet akumulatoru no turētāja un uzlādējiet to piemērotā vietā. Izlasiet akumulatora lietošanas pamācību un ievērojiet tajā sniegtos norādījumus.

#### Uzlādes gaita

Uzlādes process sākas, līdzku uzlādes ierīce ir pievienota ar akumulatoru vai ar uzlādes kontaktligzdu uz elektrovelosipēda un ar elektrotīklu.

**Piezīme.** Uzlāde ir iespējama vienīgi tad, ja elektrovelosipēda eBike temperatūra atrodas pieļaujamo uzlādes temperatūras vērtību diapazona robežās.

**Piezīme.** Uzlādes laikā elektrovelosipēda piedziņas mezglis tiek deaktivizēts.

Akumulatora uzlāde ir iespējama gan ar bortdatoru, gan arī bez tā. Ja bortdators neatrodas elektrovelosipēda turētājā, uzlādes procesu var vērot akumulatora uzlādes pakāpes indikatorā.

Ja bortdators ir pievienots elektrovelosipēdam, uz tā ekrāna tiek parādīts atbilstošs ziņojums.

Akumulatora uzlādes pakāpe tiek parādīta ar uzlādes pakāpes indikatoru (8) uz akumulatora un ar joslu indikatoru uz bortdatora ekrāna.

Uzlādes laikā deg uzlādes pakāpes indikatora (8) LED diodes uz akumulatora. Katrai pastāvīgi degošai LED diodei atbilst aptuveni 20 % no akumulatora maksimālās enerģijas. Mirgojoša LED diode parāda, ka notiek uzlādēti nākošie 20 % no akumulatora enerģijas.

Ja elektrovelosipēda eBike akumulators ir pilnīgi uzlādēts, LED diodes nekavējoties izslēdzas un bortdators izslēdzas. Līdz ar to uzlādes process ir beidzies. Nospiežot elektrovelosipēda eBike ieslēgšanas/izslēgšanas pogu (9), 5 sekundes parādās akumulatora uzlādes pakāpe.



Atvienojiet uzlādes ierīci no elektrotīkla un akumulatoru no uzlādes ierīces.

Atvienojot akumulatoru no uzlādes ierīces, akumulators automātiski izslēdzas.

**Piezīme.** Pēc elektrovelosipēdā ievietota akumulatora uzlādes rūpīgi aizveriet uzlādes kontaktligzdu (6) ar vāciņu (7), lai pasargātu kontaktligzdu no netīrumu un ūdens iekļūšanas tajā.

Ja uzlādes ierīce pēc uzlādes netiek atvienota no akumulatora, tā pēc dažām stundām no jauna ieslēdzas, pārbauda akumulatora uzlādes pakāpi un vajadzības gadījumā atsāk uzlādi, papildinot enerģiju akumulatorā.

## Kļūmes – cēloņi un novēršana

Cēlonis	Kļūmju novēršana
 <p>Ir bojāts akumulators</p>	<p><b>Uz akumulatora mirgo divas LED diodes.</b></p> <p>Griezieties pilnvarotā velosipēdu tirdzniecības vietā.</p>
 <p>Akumulators ir pārāk sakarsis vai pārāk atdzisis</p>	<p><b>Uz akumulatora mirgo trīs LED diodes.</b></p> <p>Atvienojiet akumulatoru no uzlādes ierīces un nogaidiet, līdz akumulatora temperatūra nonāk pieļaujamo uzlādes temperatūras vērtību diapazona robežās.</p> <p>Pievienojiet akumulatoru uzlādes ierīcei pēc tam, kad tā temperatūra ir atgriezies pieļaujamo uzlādes temperatūras vērtību diapazona robežās.</p>
 <p>Uzlādes ierīce neveic akumulatora uzlādi.</p>	<p><b>Nemirgo neviena LED diode (neatkarīgi no elektrovēlspēda eBike akumulatora uzlādes pakāpes, pastāvīgi iedegas viena vai vairākas LED diodes).</b></p> <p>Griezieties pilnvarotā velosipēdu tirdzniecības vietā.</p>
<p><b>Uzlāde nav iespējama (uz akumulatora nedeg neviena LED diode)</b></p>	
Ir nepareizi pievienots kontaktspraudnis	Pārbaudiet visus kontaktsavienojumus.
Kontakti uz akumulatora ir netīri	Uzmanīgi notīriet akumulatora kontaktus.
Ir bojāta kontaktligzda, kabelis vai uzlādes ierīce	Pārbaudiet spriegumu elektrotīklā, nogādājiet uzlādes ierīci pārbaudei pilnvarotā velosipēdu tirdzniecības vietā.
Ir bojāts akumulators	Griezieties pilnvarotā velosipēdu tirdzniecības vietā.

## Apkalpošana un apkope

### Apkalpošana un tīrīšana

Ja notiek uzlādes ierīces atteikums, griezieties pilnvarotā velosipēdu tirdzniecības vietā.

### Klientu apkalpošanas dienests un konsultācijas par lietošanu

Ja rodas jautājumi par elektrovēlspēda eBike sistēmu un tās sastāvdaļām, griezieties pilnvarotā velosipēdu tirdzniecības vietā.

Pilnvaroto velosipēdu tirdzniecības vietu kontaktinformāciju var atrast interneta vietnē [www.bosch-ebike.com](http://www.bosch-ebike.com).

### Atbrīvošanās no nolietotajiem izstrādājumiem

Nolietotā uzlādes ierīce, tās piederumi un iesaiņojuma materiāli jāpakļauj otrreizējai pārstrādei apkārtējai videi nekaitīgā veidā.

Neizmetiet nolietoto uzlādes ierīci sadzīves atkritumu tvertnē!

Pastāvīgi pārliecinieties, ka personas dati ir izdzēsti no ierīces.

**Tikai EK valstīm.**



Saskaņā ar Eiropas Savienības direktīvu 2012/19/ES par nolietotajām elektriskajām un elektroniskajām ierīcēm un šīs direktīvas atspoguļojumiem nacionālajā likumdošanā, lietošanai nederīgās uzlādes ierīces jāsavāc atsevišķi un jānogādā otrreizējai pārstrādei apkārtējai videi nekaitīgā veidā.

Bez maksas nododiet nederīgos elektrovēlspēdu Bosch eBike komponentus pilnvarotā velosipēdu tirdzniecības vietā vai atkritumu savākšanas punktā.

**Tiesības uz izmaiņām tiek saglabātas.**



## Saugos nuorodos



**Perskaitykite visas šias saugos nuorodas ir reikalavimus.** Nesilaikant saugos nuorodų ir reikalavimų gali trenkti elektros smūgis, kilti

gaisras, galima smarkiai susižaloti ir sužaloti kitus asmenis.

**Saugokite visas saugos nuorodas ir reikalavimus, kad ir ateityje galėtumėte jais pasinaudoti.**

Šioje naudojimo instrukcijoje vartojama sąvoka **akumuliatorius** taikoma visiems originaliems Bosch „eBike“ akumuliatoriams.

► **Perskaitykite visose „eBike“ sistemos naudojimo instrukcijose bei jūsų „eBike“ naudojimo instrukcijoje pateiktas saugos nuorodas ir reikalavimus ir jų laikykitės.**

► **Po įkrovimo ant dviračio rūpestingai uždenkite įkrovimo lizdą dangteliu.** Taip bus užtikrinta, kad nepatektų nešvarumų ir vandens.



**Saugokite kroviklį nuo lietaus ir drėgmės.** Į kroviklį patekęs vanduo padidina elektros smūgio riziką.

► **Įkraukite tik „eBike“ aprobuotus Bosch ličio jonų akumuliatorius. Akumuliatoriaus įtampa turi sutapti su kroviklio tiekiamą akumuliatoriaus įkrovimo įtampa.** Priešingu atveju iškyla gaisro ir sproginimo pavojus.

► **Prižiūrėkite, kad kroviklis visuomet būtų švarus.** Nešvarumai kelia elektros smūgio pavojų.

- **Kaskart prieš pradėdami naudoti patikrinkite kroviklį, kabelį ir kištuką.** Jei aptikote pažeidimų, kroviklio nenaudokite. Kroviklio neatidarykite. Pažeisti krovikliai, kabeliai ir kištukai didina elektros smūgio riziką.
- **Nenaudokite kroviklio padėję jį ant lengvai užsidegančio pagrindo (pvz., popieriaus, tekstilinės dangos ir pan.) ar gaisro atžvilgiu pavojingose aplinkose.** Įkraunant akumuliatorių, kroviklis įkaista, todėl atsiranda gaisro pavojus.
- **Būkite atsargūs, kai įkrovimo metu liečiate kroviklį. Mūvėkite apsauginėmis pirštinėmis.** Kroviklis gali labai įkaisti ypač tada, kai aukšta aplinkos temperatūra.
- **Akumuliatorių pažeidus ar netinkamai naudojant, gali išeiti garų. Išvėdinkite patalpą ir, jei nukentėjote, kreipkitės į gydytoją.** Garai gali dirginti kvėpavimo takus.
- **Nepalikite įkraunamo „eBike“ akumuliatoriaus be priežiūros.**
- **Vaikams ir asmenims dėl fizinių, jusinių ar intelektualinių negebėjimų, dėl trūkstamos patirties ar trūkstamų žinių nesugebantiems kroviklio valdyti saugiai, šį kroviklį leidžiama naudoti tik atsakingo asmens prižiūrimais ar vadovaujamiems.** Priešingu atveju įrankis gali būti valdomas netinkamai ir kyla sužeidimų pavojus.
- Kroviklio apatinėje pusėje yra lipdukas su nurodymu anglių kalba (schemoje pažymėta numeriu **(4)**); jame pateiktas šis tekstas:

Naudoti TIK su BOSCH ličio jonų akumuliatoriais!

### eBike Battery Charger BPC3400

#### 4A Charger

**EB12.110.001**

Input: 220-240 V ~ 50-60 Hz 1.65 A

Output: 36 V= 4 A

Made in Vietnam

Robert Bosch GmbH

72757 Reutlingen, Germany

Li-Ion

Use ONLY with BOSCH Li-Ion batteries



## Gaminio ir savybių aprašas

### Naudojimas pagal paskirtį

Be čia aprašytų funkcijų gali būti, kad bet kuriuo metu bus atliekami programinės įrangos pakeitimai, skirti klaidoms pašalinti ir funkcijoms pakeisti.

Bosch „eBike“ krovikliai yra skirti tik Bosch „eBike“ akumuliatoriams įkrauti, ir naudoti juos kitais tikslais draudžiama.

Čia pavaizduotas Bosch „eBike“ kroviklis yra tinkamas naudoti su naujos kartos sistemos **the smart system** Bosch „eBike“ akumuliatoriais.

### Pavaizduoti prietaiso elementai

Pavaizduotų komponentų numeriai atitinka instrukcijos pradžioje pateiktos schemos numerius.

Priklausomai nuo jūsų „eBike“ modelio, kai kurie šioje naudojimo instrukcijoje pateikti paveikslėliai gali skirtis nuo faktinių duomenų.

- (1) Kroviklis
- (2) Prietaiso lizdas
- (3) Prietaiso kištukas
- (4) Kroviklio naudojimo saugos nuorodos
- (5) Kroviklio kištukinis kontaktas
- (6) Kroviklio kištukinio kontakto lizdas
- (7) Įkrovimo lizdo dangtėlis
- (8) Veikimo ir įkrovos būklės indikatorius
- (9) Akumuliatoriaus įjungimo-išjungimo mygtukas
- (10) „PowerTube“

**(11) „PowerPack“****Techniniai duomenys**

Kroviklis	4A Charger	
Gaminio kodas		BPC3400
Nominalioji įtampa	V~	220 ... 240
Dažnis	Hz	50 ... 60
Akumulatoriaus įkrovimo įtampa	V=	36
Įkrovimo srovė (maks.)	A	4
„PowerTube 750“ įkrovimo laikas apie <sup>A)</sup>	h	6
„PowerPack 400“ įkrovimo laikas apie <sup>A)</sup>	h	3,5
Darbinė temperatūra	°C	0 ... 40
Sandėliavimo temperatūra	°C	10 ... 40
Svoris apie.	kg	0,7
Apsaugos tipas		IP40

A) Kitų akumuliatorių įkrovimo laikus rasite interneto puslapyje: <http://www.bosch-ebike.com>

Duomenys galioja tik tada, kai nominalioji įtampa [U] 230 V. Jei įtampa kitokia arba jei naudojamas specialus, tam tikrai šaliai gaminamas modelis, šie duomenys gali skirtis.

**Naudojimas****Paruošimas naudoti****Kroviklio prijungimas prie elektros tinklo (žr. A pav.)**

► **Atkreipkite dėmesį į tinklo įtampą!** Elektros srovės šaltinio įtampa turi atitikti nurodytąją kroviklio firminėje lentelėje. 230 V pažymėtus krovikliu galima jungti ir į 220 V įtamos elektros tinklą.

Maitinimo laido prietaiso kištuką **(3)** įstatykite į kroviklyje esantį prietaiso lizdą **(2)**.

Maitinimo laidą (priklausomai nuo šalies) prijunkite prie elektros tinklo.

**Nuimto akumulatoriaus įkrovimas (žr. B pav.)**

Išjunkite akumuliatorių ir išimkite jį iš laikiklio, esančio ant „eBike“. Tuo tikslu perskaitykite ir laikykites akumulatoriaus naudojimo instrukcijas.

**► Akumuliatorių padėkite tik ant švaraus paviršiaus.**

Ypač nuo nešvarumų, pvz., smėlio ar žemių, saugokite įkrovimo lizdą ir kontaktus.

Kroviklio kištukinį kontaktą **(5)** įstatykite į akumuliatoriuje esantį lizdą **(6)**.

**Akumulatoriaus įkrovimas ant dviračio (žr. C ir D pav.)**

Išjunkite akumuliatorių. Nuvalykite įkrovimo lizdo dangtelį **(7)**. Ypač nuo nešvarumų, pvz., smėlio ar žemių, saugokite įkrovimo lizdą ir kontaktus. Nuimkite įkrovimo lizdo dangtelį **(7)** ir kroviklio kištukinį kontaktą **(5)** įstatykite į krovimo lizdą **(6)**.

► **Krovikliui įkrovimo metu išylant, iškyla gaisro pavojus. Akumulatorius ant dviračio įkraukite tik sausus ir tik nuo gaisro apsaugotoje vietoje.** Jei to užtikrinti nepavyksta, išimkite akumuliatorių iš laikiklio ir įkraukite tinkamoje vietoje. Tuo tikslu perskaitykite ir laikykites akumulatoriaus naudojimo instrukcijas.

**Įkrovimo procesas**

Įkrovimo procesas pradedamas, kai tik kroviklis sujungiamas su akumulatoriumi ar ant dviračio esančiu įkrovimo lizdu ir elektros tinklu.

**Nuoroda:** Įkrovimo procesas galimas tik tada, jei „eBike“ akumulatoriaus temperatūra yra leidžiamosios temperatūros diapazone.

**Nurodymas:** Įkrovimo metu pavaros blokas deaktivinamas.

Akumuliatorių galima įkrauti tiek esant prijungtam dviračio kompiuteriui, tiek neprijungtam. Jei dviračio kompiuterio nėra, įkrovimo procesą galima stebėti akumulatoriaus įkrovos indikatoriuje.

Esant prijungtam dviračio kompiuteriui, ekrane parodomas atitinkamas pranešimas.

Įkrovimo būklę rodo ant akumulatoriaus esantis akumulatoriaus įkrovos būklės indikatorius **(8)**, o dviračio kompiuteriui – brūkšneliai.

Įkrovimo proceso metu šviečia ant akumulatoriaus esančio įkrovos būklės indikatorius **(8)** šviesos diodai. Kiekvienas nuolat šviečiantis šviesos diodas atitinka apie 20 % įkrovos. Mirksintis šviesos diodas rodo kitą 20 % įkrovą.

Kai „eBike“ akumuliatorius visiškai įkraunamas, iškart užgesa šviesos diodai, o dviračio kompiuteris išjungiamas. Įkrovimo procesas baigiamas. Paspaudus įjungimo-išjungimo mygtuką **(9)** ant „eBike“ akumulatoriaus, 5 sekundėms gali būti parodyta įkrovos būklė.



Kroviklį atjunkite nuo elektros tinklo, o akumuliatorių – nuo kroviklio.

Atjungiant akumuliatorių nuo kroviklio, akumulatorius automatiškai išjungiamas.

**Nurodymas:** Jei įkrovimas vyko ant dviračio, pasibaigus įkrovimo procesui įkrovimo lizdą **(6)** rūpestingai uždarykite dangteliu **(7)**, kad negalėtų patekti nei nešvarumų, nei vandens.

Jei kroviklis pasibaigus įkrovimui neatjungiamas nuo akumulatoriaus, kroviklis po kelių valandų vėl įsijungia, patikrina akumulatoriaus įkrovos būklę ir, jei reikia, vėl pradeda įkrovimo procesą.

## Gedimas – Priėžastis ir pašalinimas

Priėžastis	Šalinimas
 <p>Paėžistas akumuliatorius</p>	<p><b>Ant akumuliatoriaus mirksi du šviesos diodai.</b></p> <p>Kreipkitės į įgaliotą dviračių prekybos atstovą.</p>
 <p>Akumuliatorius per šiltas arba per šaltas</p>	<p><b>Ant akumuliatoriaus mirksi trys šviesos diodai.</b></p> <p>Akumuliatorių atjunkite nuo kroviklio, kol bus pasiektas įkrovimo temperatūros diapazonas.</p> <p>Akumuliatorių prie kroviklio prijunkite tik tada, kai jis pasiekęs leidžiamą įkrovimo temperatūrą.</p>
 <p>Kroviklis neįkrauna.</p> <p><b>Negalimas įkrovimo procesas (ant akumuliatoriaus nešviečia joks indikatorius)</b></p>	<p><b>Nemirksi nei vienas LED (priklausomai nuo „eBike“ akumuliatoriaus įkrovos būklės, nuolat šviečia vienas arba keli LED).</b></p> <p>Kreipkitės į įgaliotą dviračių prekybos atstovą.</p>
Netinkamai įstatytas kištukas	Patikrinkite visas kištukines jungtis.
Užteršti akumuliatoriaus kontaktai	Atsargiai nuvalykite akumuliatoriaus kontaktus.
Paėžistas kištukinis lizdas, laidas arba kroviklis	Patikrinkite tinklo įtampą ir kreipkitės į dviračių prekybos atstovą, kad patikrintų kroviklį.
Paėžistas akumuliatorius	Kreipkitės į įgaliotą dviračių prekybos atstovą.

## Priežiūra ir servisas

### Priežiūra ir valymas

Jei kroviklis sugestų, kreipkitės į įgaliotą dviračių prekybos atstovą.

### Klientų aptarnavimo skyrius ir konsultavimo tarnyba

Iškilus bet kokiems, su „eBike“ sistema ir jos komponentais susijusiems klausimams, kreipkitės į įgaliotą dviračių prekybos atstovą.

Įgaliotų prekybos atstovų kontaktus rasite internetiniame puslapyje [www.bosch-ebike.com](http://www.bosch-ebike.com).

### Šalinimas

Krovikliai, papildoma įranga ir pakuotės turi būti ekologiškai utilizuojami.

Nemeskite kroviklių į buitinių atliekų konteinerius!

Įsitikinkite, kad iš prietaiso buvo pašalinti asmeniniai duomenys.

#### Tik ES šalims:



Pagal Europos direktyvą 2012/19/ES dėl elektros ir elektroninės įrangos atliekų ir šios direktyvos perkėlimo į nacionalinę teisę aktus, naudoti nebetinkami krovikliai turi būti surenkami atskirai ir perdirbami aplinkai nekenksmingu būdu.

Nebetinkamas naudoti Bosch „eBike“ komponentus nemokamai grąžintiems įgaliotiems dviračių prekybos atstovams arba pristatykite į antrinių medžiagų surinkimo punktą.

#### Galimi pakeitimai.